



# ІНЖЕНЕРНО-ІННОВАЦІЙНА КОМПАНІЯ

**33** РОКИ  
УСПІШНОЇ РОБОТИ



ISO 9001  
BUREAU VERITAS  
Certification



СИСТЕМА ЯКОСТІ  
ВІДПОВІДАЄ СТАНДАРТУ  
ISO 9001:2015

# 2024





# Група компаній ТОВ «ТД ИРБИС»

## ПРОДУКТИ ДЛЯ ПРОМИСЛОВОСТІ

Підшипники зарубіжних виробників  
Підшипники виробників України  
Обгонні муфти  
Лінійні направляючі  
Компресорне обладнання  
Приводні ремені  
Технічні пласитини  
Комплектуючі для промислових трансмісій  
Фільтри та фільтроелементи  
Вентиляційні фільтри та фільтроелементи  
Ущільнення пластинчастих теплообмінників  
Ущільнення та віброізоляція  
Мотор-редуктори  
Оливи, мастила та змащувальні матеріали  
Маслозміне обладнання  
Роликові ланцюги  
Стопорні кільця та хвильові пружини  
Рукава високого тиску та фітинги  
Промислові рукава  
Конвеєрні стрічки  
Модульні стрічки  
Конвеєрні компоненти  
Елеваторні ковші, стрічки, болти  
Віброопори, промислові пневморесори  
Монтажно-демонтажне обладнання  
Контрольно-вимірювальні прилади  
Послуги з технічного сервісу

**Дата заснування: 27 грудня 1990р.**

**Штат: понад 470 працівників**

**Головний офіс: Харків**

**Зовнішньоекономічна діяльність:**

**імпорт: країни ОАЕ, Індія, Китай, США**

**та країни Західної Європи.**

**експорт: Молдова**

**Філії: Київ, Одеса, Запоріжжя, Дніпро,**

**Кременчук, Вінниця, Суми, Рівне,**

**Тернопіль, Миколаїв, Умань,**

**Кропивницький**



**ТОВ "ТД ИРБИС" успішно пройшло сертифікацію на відповідність системи менеджменту якості до вимог міжнародного стандарту ISO 9001:2015**

ISO 9001

BUREAU VERITAS  
Certification







# Мережа філій

## ПРОДУКТИ ДЛЯ ПРОМИСЛОВОСТІ

- Підшипники зарубіжних виробників
- Підшипники виробників України
- Обгонні муфти
- Лінійні направляючі
- Компресорне обладнання
- Приводні ремені
- Технічні пласитини
- Комплектуючі для промислових трансмісій
- Фільтри та фільтроелементи
- Вентиляційні фільтри та фільтроелементи
- Ущільнення пластинчастих теплообмінників
- Ущільнення та віброізоляція
- Мотор-редуктори
- Оливи, мастила та змащувальні матеріали
- Маслозміне обладнання
- Роликові ланцюги
- Стопорні кільця та хвильові пружини
- Рукава високого тиску та фітинги
- Промислові рукава
- Конвеєрні стрічки
- Модульні стрічки
- Конвеєрні компоненти
- Елеваторні ковші, стрічки, болти
- Віброопори, промислові пневморесори
- Монтажно-демонтажне обладнання
- Контрольно-вимірювальні прилади
- Послуги з технічного сервісу



- E-business
- Інтернет-магазин
- Єдина логістика
- Online доступ до всіх складів
- Миттєве відвантаження з будь-якого складу





# Структура групи компаній ИРБИС

## ПРОДУКТИ ДЛЯ ПРОМИСЛОВОСТІ

Підшипники зарубіжних виробників  
Підшипники виробників України  
Обгонні муфти  
Лінійні направляючі  
Компресорне обладнання  
Приводні ремені  
Технічні пластини  
Комплектуючі для промислових трансмісій  
Фільтри та фільтроелементи  
Вентиляційні фільтри та фільтроелементи  
Ущільнення пластинчастих теплообмінників  
Ущільнення та віброізоляція  
Мотор-редуктори  
Оливи, мастила та змащувальні матеріали  
Маслозміне обладнання  
Роликові ланцюги  
Стопорні кільця та хвильові пружини  
Рукава високого тиску та фітинги  
Промислові рукава  
Конвеєрні стрічки  
Модульні стрічки  
Конвеєрні компоненти  
Елеваторні ковші, стрічки, болти  
Віброопори, промислові пневморесори  
Монтажно-демонтажне обладнання  
Контрольно-вимірювальні прилади  
Послуги з технічного сервісу

## ТОВ «ТД ИРБИС»

Індустріальний департамент

Департамент OEM. клієнтів

## «ИРБИС- АГРО»

Департамент агрозапчастин





# Стратегічні переваги компанії

## ПРОДУКТИ ДЛЯ ПРОМИСЛОВОСТІ

Підшипники зарубіжних виробників  
Підшипники виробників України  
Обгонні муфти  
Лінійні направляючі  
Компресорне обладнання  
Приводні ремені  
Технічні пласитини  
Комплектуючі для промислових трансмісій  
Фільтри та фільтроелементи  
Вентиляційні фільтри та фільтроелементи  
Ущільнення пластинчастих теплообмінників  
Ущільнення та віброізоляція  
Мотор-редуктори  
Оливи, мастила та змащувальні матеріали  
Маслозміне обладнання  
Роликові ланцюги  
Стопорні кільця та хвильові пружини  
Рукава високого тиску та фітинги  
Промислові рукава  
Конвеєрні стрічки  
Модульні стрічки  
Конвеєрні компоненти  
Елеваторні ковші, стрічки, болти  
Віброопори, промислові пневморесори  
Монтажно-демонтажне обладнання  
Контрольно-вимірювальні прилади  
Послуги з технічного сервісу

**Досягнення прибутку шляхом задоволення кожної потреби клієнта та підвищення прибутковості на його виробничих фондах**

**Гнучка цінова політика та ефективна система логістики**

**Проведення маркетингових досліджень, які спрямовані на підвищення рівня конкурентоспроможності.**

**Отримання прибутку шляхом поліпшення послуг для клієнта (пропозиція широкого діапазону комплектуючих для промисловості, для вирішення технічних проблем та завдань, діагностика та модернізація підшипникових вузлів і механізмів)**



# Переваги співпраці з нами

## ПРОДУКТИ ДЛЯ ПРОМИСЛОВОСТІ

Підшипники зарубіжних виробників  
Підшипники виробників України  
Обгонні муфти  
Лінійні направляючі  
Компресорне обладнання  
Приводні ремені  
Технічні пластини  
Комплектуючі для промислових трансмісій  
Фільтри та фільтроелементи  
Вентиляційні фільтри та фільтроелементи  
Ущільнення пластинчастих теплообмінників  
Ущільнення та віброізоляція  
Мотор-редуктори  
Оливи, мастила та змащувальні матеріали  
Маслозміне обладнання  
Роликові ланцюги  
Стопорні кільця та хвильові пружини  
Рукава високого тиску та фітинги  
Промислові рукава  
Конвеєрні стрічки  
Модульні стрічки  
Конвеєрні компоненти  
Елеваторні ковші, стрічки, болти  
Віброопори, промислові пневморесори  
Монтажно-демонтажне обладнання  
Контрольно-вимірювальні прилади  
Послуги з технічного сервісу

**Створення складу згідно поточних потреб (підписання TFO-контракту)**

**On-line доступ до складів**

**Повне забезпечення матеріально-технічними ресурсами з одних рук**

**Єдина логістика, поставка сьогодні на сьогодні**



**Клієнтська платформа B2B портал**

**Проведення комплексного розрахунку по вузлам та механізмам**

**Єдина комп'ютерна мережа**





# Комплексне технічне обслуговування:

## ПРОДУКТИ ДЛЯ ПРОМИСЛОВОСТІ

Підшипники зарубіжних виробників  
Підшипники виробників України  
Обгонні муфти  
Лінійні направляючі  
Компресорне обладнання  
Приводні ремені  
Технічні пласитини  
Комплектуючі для промислових трансмісій  
Фільтри та фільтроелементи  
Вентиляційні фільтри та фільтроелементи  
Ущільнення пластинчастих теплообмінників  
Ущільнення та віброізоляція  
Мотор-редуктори  
Оливи, мастила та змащувальні матеріали  
Маслозміне обладнання  
Роликові ланцюги  
Стопорні кільця та хвильові пружини  
Рукава високого тиску та фітинги  
Промислові рукава  
Конвеєрні стрічки  
Модульні стрічки  
Конвеєрні компоненти  
Елеваторні ковші, стрічки, болти  
Віброопори, промислові пневморесори  
Монтажно-демонтажне обладнання  
Контрольно-вимірювальні прилади  
Послуги з технічного сервісу

*1. Виїзд  
технічних  
спеціалістів до  
клієнта у  
стислі терміни*



*3. Доставка з  
будь-якої точки  
світу необхідних  
запасних частин  
впродовж 5 – 10  
днів*

*2. Розпізнавання  
деталей вузлів  
та технічний  
супровід у їх  
заміні*



# Пріоритетні напрямки діяльності ТОВ «ТД ИРБИС»

## ПРОДУКТИ ДЛЯ ПРОМИСЛОВОСТІ

Підшипники зарубіжних виробників  
Підшипники виробників України  
Обгонні муфти  
Лінійні направляючі  
Компресорне обладнання  
Приводні ремені  
Технічні пласитини  
Комплектуючі для промислових трансмісій  
Фільтри та фільтроелементи  
Вентиляційні фільтри та фільтроелементи  
Ущільнення пластинчастих теплообмінників  
Ущільнення та віброізоляція  
Мотор-редуктори  
Оливи, мастила та змащувальні матеріали  
Маслозміне обладнання  
Роликові ланцюги  
Стопорні кільця та хвильові пружини  
Рукава високого тиску та фітинги  
Промислові рукава  
Конвеєрні стрічки  
Модульні стрічки  
Конвеєрні компоненти  
Елеваторні ковші, стрічки, болти  
Віброопори, промислові пневморесори  
Монтажно-демонтажне обладнання  
Контрольно-вимірювальні прилади  
Послуги з технічного сервісу

Металургія

Машинобудування

Сільське господарство

Поліграфія

Видобуток корисних копалин

Енергетика

Нафтохімія

Харчова промисловість

Целюлозно-паперова промисловість

Деревообробка







# Продукти для промисловості

## ПРОДУКТИ ДЛЯ ПРОМИСЛОВОСТІ

[Підшипники зарубіжних виробників](#)  
[Підшипники виробників України](#)  
[Обгонні муфти](#)  
[Лінійні направляючі](#)  
[Компресорне обладнання](#)  
[Приводні ремені](#)  
[Технічні пластини](#)  
[Комплектуючі для промислових трансмісій](#)  
[Фільтри та фільтроелементи](#)  
[Вентиляційні фільтри та фільтроелементи](#)  
[Ущільнення пластинчастих теплообмінників](#)  
[Ущільнення та віброізоляція](#)  
[Мотор-редуктори](#)  
[Оливи, мастила та змащувальні матеріали](#)  
[Маслозміне обладнання](#)  
[Роликові ланцюги](#)  
[Стопорні кільця та хвильові пружини](#)  
[Рукава високого тиску та фітинги](#)  
[Промислові рукава](#)  
[Конвеєрні стрічки](#)  
[Модульні стрічки](#)  
[Конвеєрні компоненти](#)  
[Елеваторні ковші, стрічки, болти](#)  
[Віброопори, промислові пневморесори](#)  
[Монтажно-демонтажне обладнання](#)  
[Контрольно-вимірювальні прилади](#)  
[Послуги з технічного сервісу](#)

## Підшипники зарубіжних виробників

### Лінійні направляючі

### Ущільнення та віброізоляція

### Конвеєрні стрічки

### Модульні стрічки

### Елеваторні стрічки, ковші, болти

### Конвеєрні компоненти

### Конвеєрні барабани

### Ущільнення пластинчастих теплообмінників

### Вентиляційні фільтри та фільтроелементи

### Фільтри та фільтроелементи

### Компресорне обладнання

### Комплектуючі для промислових трансмісій



## Підшипники виробників України

### Мотор-редуктори

### Приводні ремені

### Рукава високого тиску та фітинги

### Роликові ланцюги

### Стопорні кільця та хвильові пружини

### Технічні пластини

### Оливи, мастила та змащувальні матеріали

### Маслообмінне обладнання

### Промислові рукави

### Системи мастил

### Елементи заправки для великовантажної техніки

### Віброопори, промислові пневморесори

### Монтажно-демонтажне обладнання

**\*Виберіть розділ, що цікавить Вас**



# Структура продажу ТОВ «ТД ИРБИС» за напрямками, 2023 р.

## ПРОДУКТИ ДЛЯ ПРОМИСЛОВОСТІ

[Підшипники зарубіжних виробників](#)  
[Підшипники виробників України](#)  
[Обгонні муфти](#)  
[Лінійні направляючі](#)  
[Компресорне обладнання](#)  
[Приводні ремені](#)  
[Технічні пласитини](#)  
[Комплектуючі для промислових трансмісій](#)  
[Фільтри та фільтроелементи](#)  
[Вентиляційні фільтри та фільтроелементи](#)  
[Ущільнення пластинчастих теплообмінників](#)  
[Ущільнення та віброізоляція](#)  
[Мотор-редуктори](#)  
[Оливи, мастила та змащувальні матеріали](#)  
[Маслозміне обладнання](#)  
[Роликові ланцюги](#)  
[Стопорні кільця та хвильові пружини](#)  
[Рукава високого тиску та фітинги](#)  
[Промислові рукава](#)  
[Конвеєрні стрічки](#)  
[Модульні стрічки](#)  
[Конвеєрні компоненти](#)  
[Елеваторні ковші, стрічки, болти](#)  
[Віброопори, промислові пневморесори](#)  
[Монтажно-демонтажне обладнання](#)  
[Контрольно-вимірювальні прилади](#)  
[Послуги з технічного сервісу](#)

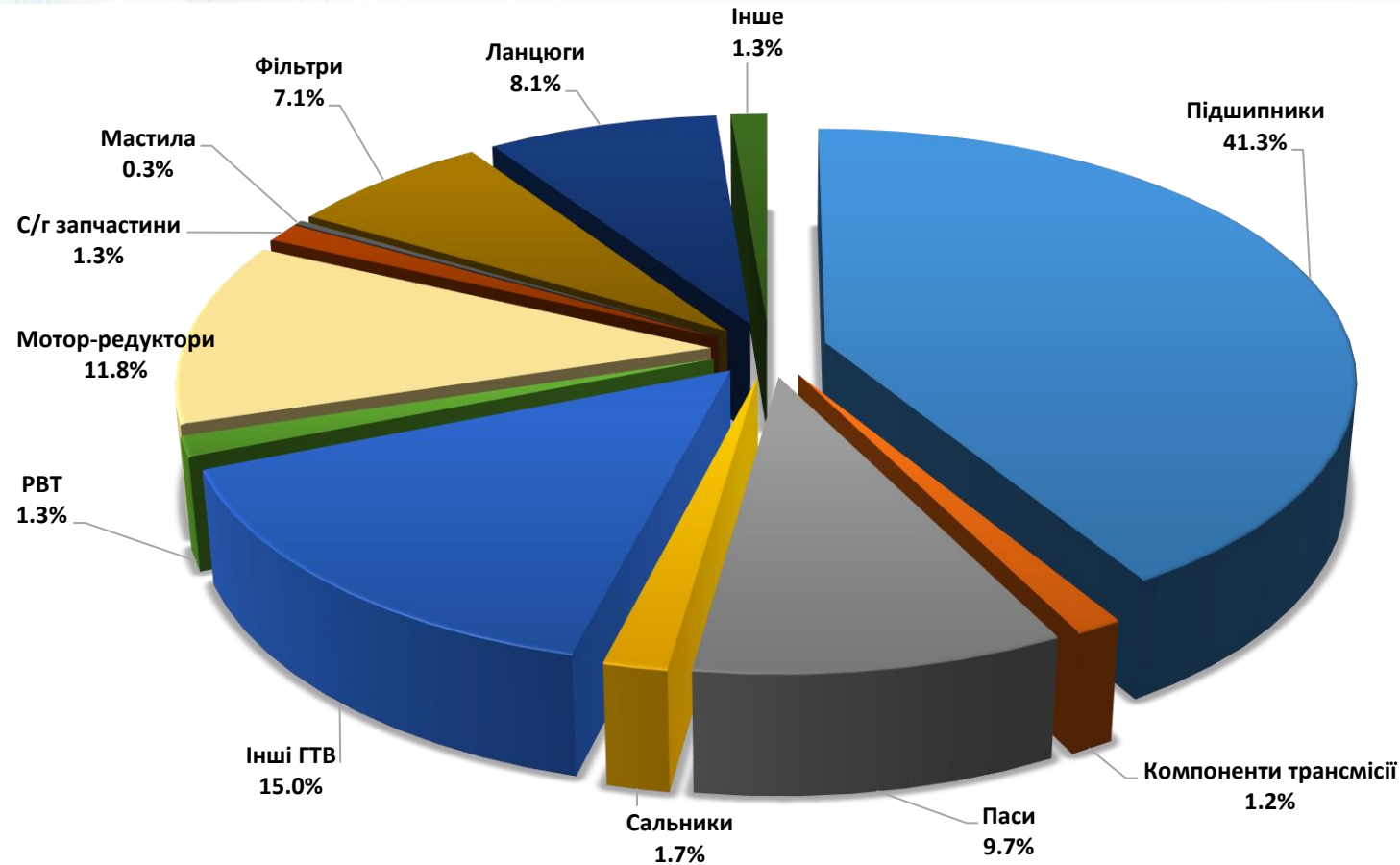





# Підшипники закордонних виробників

## ПРОДУКТИ ДЛЯ ПРОМИСЛОВОСТІ

Підшипники зарубіжних виробників  
 Підшипники виробників України  
 Обгонні муфти  
 Лінійні направляючі  
 Компресорне обладнання  
 Приводні ремені  
 Технічні пластини  
 Комплектувачі для промислових трансмісій  
 Фільтри та фільтроелементи  
 Вентиляційні фільтри та фільтроелементи  
 Ущільнення пластинчастих теплообмінників  
 Ущільнення та віброізоляція  
 Мотор-редуктори  
 Оливи, мастила та змащувальні матеріали  
 Маслозміне обладнання  
 Роликові ланцюги  
 Стопорні кільця та хвильові пружини  
 Рукава високого тиску та фітінги  
 Промислові рукава  
 Конвеєрні стрічки  
 Модульні стрічки  
 Конвеєрні компоненти  
 Елеваторні ковші, стрічки, болти  
 Віброопори, промислові пневморесори  
 Монтажно-демонтажне обладнання  
 Контрольно-вимірювальні прилади  
 Послуги з технічного сервісу

Офіційний дистриб'ютор  
корпорації SKF



Авторизований  
дистриб'ютор  
Timken

**TIMKEN**

Дистриб'ютор GMN

**GMN**

Ексклюзивний  
Дистриб'ютор  
FBJ

**FBJ**

Авторизований  
Дистриб'ютор KOYO

**Koyo**

Авторизований  
дистриб'ютор  
KINEX BEARINGS

**KINEX**

Офіційний  
дистриб'ютор  
IMET-AKE



IMET-AKE

Офіційний  
дистриб'ютор  
NKE



BEARINGS

Дистриб'ютор KG  
International FZCO



Ексклюзивний  
дистриб'ютор NTE

**NTE**

New  
Technical  
Excellence

Дистриб'ютор ST



Торговий партнер Rollix



**FLURO-Gelenklager GmbH**

Офіційний дистриб'ютор Fluro



Офіційний дистриб'ютор  
Schaeffler Group

ASKUBAL Торговий партнер Askubal

ASAHI Торговий партнер ASAHИ

NSK Авторизований  
дистриб'ютор  
NSK



Авторизований  
дистриб'ютор  
ZKL

NACHI Дистриб'ютор  
NACHI



Торговий партнер  
SLF

THK Торговий партнер  
THK

NADELLA Торговий партнер  
Nadella

PTI Дистриб'ютор PTI

Gamet Bearings Партнер GAMET

Дистриб'ютор Peer

Ексклюзивний  
дистриб'ютор MGM

Авторизований  
дистриб'ютор  
DYZV



Дистриб'ютор  
Dodge





# Структура продажу імпортованих підшипників, 2023 р.

## ПРОДУКТИ ДЛЯ ПРОМИСЛОВОСТІ

[Підшипники зарубіжних виробників](#)  
[Підшипники виробників України](#)  
[Обгонні муфти](#)  
[Лінійні направляючі](#)  
[Компресорне обладнання](#)  
[Приводні ремені](#)  
[Технічні пластини](#)  
[Комплектуючі для промислових трансмісій](#)  
[Фільтри та фільтроелементи](#)  
[Вентиляційні фільтри та фільтроелементи](#)  
[Ущільнення пластинчастих теплообмінників](#)  
[Ущільнення та віброізоляція](#)  
[Мотор-редуктори](#)  
[Оливи, мастила та змащувальні матеріали](#)  
[Маслозміне обладнання](#)  
[Роликові ланцюги](#)  
[Стопорні кільця та хвильові пружини](#)  
[Рукава високого тиску та фітинги](#)  
[Промислові рукава](#)  
[Конвеєрні стрічки](#)  
[Модульні стрічки](#)  
[Конвеєрні компоненти](#)  
[Елеваторні ковші, стрічки, болти](#)  
[Віброопори, промислові пневморесори](#)  
[Монтажно-демонтажне обладнання](#)  
[Контрольно-вимірювальні прилади](#)  
[Послуги з технічного сервісу](#)

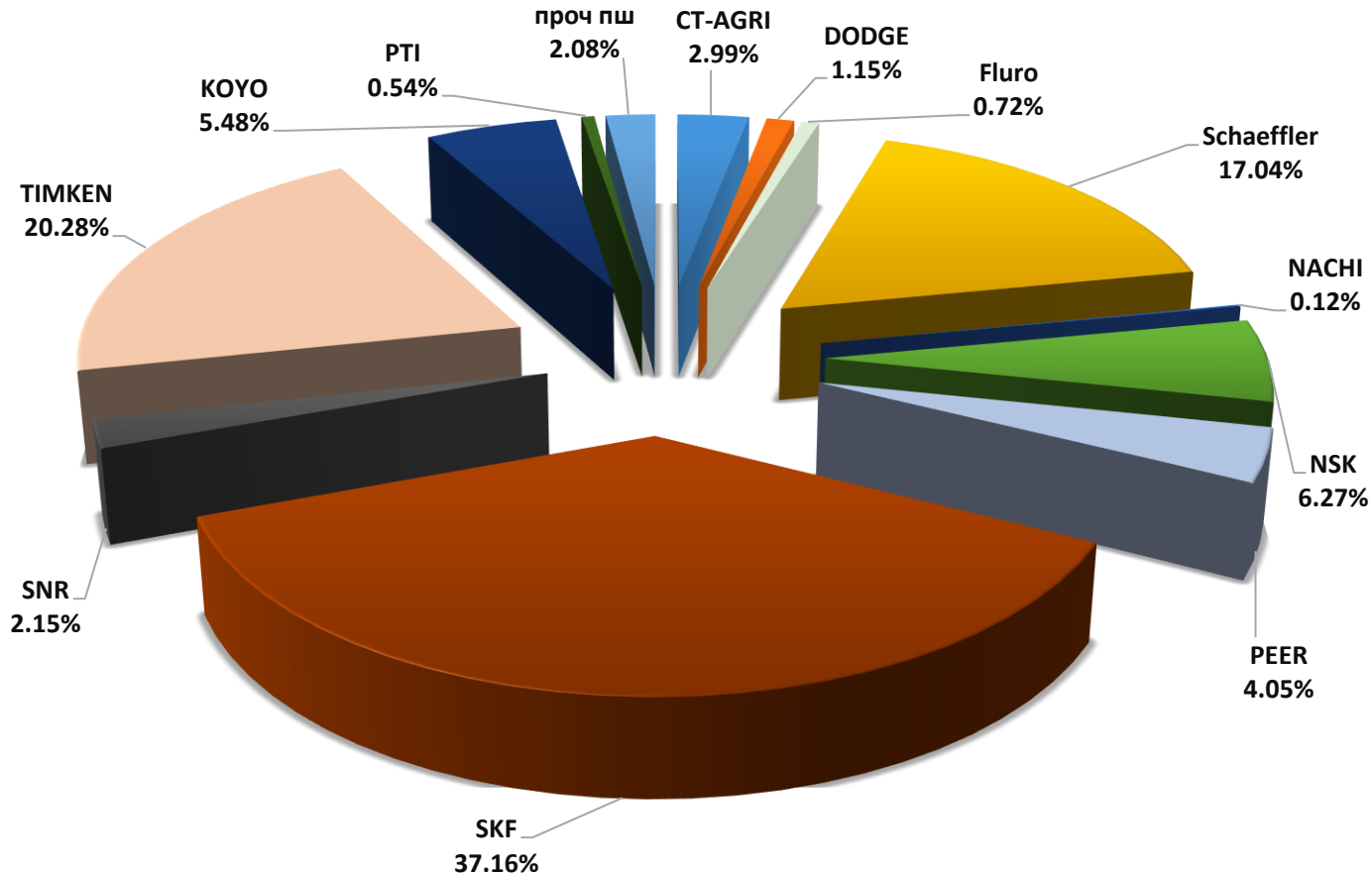





# Підшипники SKF

## ПРОДУКТИ ДЛЯ ПРОМИСЛОВОСТІ

Підшипники зарубіжних виробників  
Підшипники виробників України  
Обгонні муфти  
Лінійні направляючі  
Компресорне обладнання  
Приводні ремені  
Технічні пласитини  
Комплектуючі для промислових трансмісій  
Фільтри та фільтроелементи  
Вентиляційні фільтри та фільтроелементи  
Ущільнення пластинчастих теплообмінників  
Ущільнення та віброізоляція  
Мотор-редуктори  
Оливи, мастила та змащувальні матеріали  
Маслозміне обладнання  
Роликові ланцюги  
Стопорні кільця та хвильові пружини  
Рукава високого тиску та фітинги  
Промислові рукава  
Конвеєрні стрічки  
Модульні стрічки  
Конвеєрні компоненти  
Елеваторні ковші, стрічки, болти  
Віброопори, промислові пневморесори  
Монтажно-демонтажне обладнання  
Контрольно-вимірювальні прилади  
Послуги з технічного сервісу

# SKF

SKF (Швеція)



SKF має репутацію виробника високоякісних підшипників. Крім цього, SKF виробляє багато іншої продукції, яку використовують у різних галузях промисловості.

### *Підшипник кочення:*

- Радіальний кульковий підшипник
- Радіально-упорний підшипник
- Самоустановлюваний кульковий підшипник
- Циліндричні роликopідшипники
- Конічні роликopідшипники
- Сферичні роликopідшипники
- Тороїдний роликopідшипник CARB®
- Упорний кульковий підшипник
- Упорний циліндричний роликopідшипник
- Упорний сферичний роликopідшипник
- Игольчатые подшипники

### **Підшипникові вузли типу Y:**

- стаціонарних підшипникових вузлів типу Y
- фланцевих підшипникових вузлів типу Y
- натяжних підшипникових вузлів типу Y

### **Корпуси підшипників Підшипники ковзання**

Група SKF отримала сертифікат ISO 14001, міжнародний стандарт з охорони і раціонального використання навколишнього середовища, а також OHSAS 18001, стандарт з охорони здоров'я і заходів безпеки. Окремі служби отримали сертифікат якості відповідно до ISO 9000 і QS 9000.





# Підшипники Schaeffler Group

## ПРОДУКТИ ДЛЯ ПРОМИСЛОВОСТІ

Підшипники зарубіжних виробників  
Підшипники виробників України  
Обгонні муфти  
Лінійні направляючі  
Компресорне обладнання  
Приводні ремені  
Технічні пластини  
Комплектуючі для промислових трансмісій  
Фільтри та фільтроелементи  
Вентиляційні фільтри та фільтроелементи  
Ущільнення пластинчастих теплообмінників  
Ущільнення та віброізоляція  
Мотор-редуктори  
Оливи, мастила та змащувальні матеріали  
Маслозміне обладнання  
Роликові ланцюги  
Стопорні кільця та хвильові пружини  
Рукава високого тиску та фітинги  
Промислові рукава  
Конвеєрні стрічки  
Модульні стрічки  
Конвеєрні компоненти  
Елеваторні ковші, стрічки, болти  
Віброопори, промислові пневморесори  
Монтажно-демонтажне обладнання  
Контрольно-вимірювальні прилади  
Послуги з технічного сервісу



## FAG



- **Автомобільний підрозділ**
- **Промисловий підрозділ**
- **Аерокосмічний підрозділ**

**Schaeffler Group** – провідний світовий виробник підшипників кочення та лінійного пересування, а також відомий постачальник автомобільної продукції. Успіх компанії базується на її інноваційному потенціалі, близькості до клієнтів по всьому світі, найвищій якості всіх процесів, а також здатності швидко реагувати на індивідуальні потреби та побажання клієнтів.

## Три напрями компанії Schaeffler Group:



У промисловій сфері **Schaeffler Group** має надзвичайно широкий асортимент продукції. Згідно каталогам, серійно випускаються більш ніж 40 000 виробів, що використовуються більш ніж у 60 галузях промисловості. Компетентність компанії у виробництві та ноу-хау в області мехатроніки, конструкційних і мастильних матеріалів роблять її затребуваним і надійним партнером у світовій промисловості. INA розробляє і виробляє підшипники кочення і ковзання, лінійні напрямні для машинобудування, а також елементи двигунів для автомобільної промисловості. Вже на початковій стадії розробки систем INA, як інжиніринговий партнер, тісно співпрацює зі своїми клієнтами. Щодня розробляються нові специфічні рішення для клієнтів, тому щорічно в серійне виробництво надходить близько 1000 нових продуктів. Відповідно, фірма INA інвестує великі кошти в дослідну діяльність і розробку нових виробів. Як недавніх прикладів можна привести дослідні центри в Німеччині, Азії та Північній Америці.







# Підшипники TIMKEN

## ПРОДУКТИ ДЛЯ ПРОМИСЛОВОСТІ

Підшипники зарубіжних виробників

Підшипники виробників України

Обгонні муфти

Лінійні направляючі

Компресорне обладнання

Приводні ремені

Технічні пласитини

Комплектуючі для промислових трансмісій

Фільтри та фільтроелементи

Вентиляційні фільтри та фільтроелементи

Ущільнення пластинчастих теплообмінників

Ущільнення та віброізоляція

Мотор-редуктори

Оливи, мастила та змащувальні матеріали

Маслозміне обладнання

Роликові ланцюги

Стопорні кільця та хвильові пружини

Рукава високого тиску та фітинги

Промислові рукава

Конвеєрні стрічки

Модульні стрічки

Конвеєрні компоненти

Елеваторні ковші, стрічки, болти

Віброопори, промислові пневморесори

Монтажно-демонтажне обладнання

Контрольно-вимірювальні прилади

Послуги з технічного сервісу

## TIMKEN

Timken (США)

Американська компанія **Timken** є світовим лідером з постачання підшипників і сталі. Компанія Timken цілеспрямовано прагне зробити роботу своїх споживачів максимально ефективною, використовуючи багаторічний досвід в області управління тертям та передачі енергії, за рахунок пропозиції інноваційних рішень і гнучкого підходу. Вже понад 100 років Timken працює для всіх галузей промисловості.

### Компанія Timken займає наступні позиції:

№3 в підшипниковому бізнесі по всьому світу

№1 в Америці, №3 в Європі

№1 з конічних роликових підшипників в світі

№1 / №2 з голчастих підшипників

№2 по всьому світу на вторинному ринку

### Галузі промисловості, які обслуговує компанія:

- промислове обладнання;
- металургія;
- енергетика;
- нафтогазова промисловість;
- залізничний транспорт;
- авіаційна і оборонна промисловість.

### Пропонована номенклатура:

- конічні підшипники;
- циліндричні підшипники;
- сферичні підшипники;
- суперпрецизійні кулькові підшипники Fafnir;
- радіальні шарикопідшипники;
- підшипник ADAPT™ для установок безперервного лиття.





# Підшипники NSK

## ПРОДУКТИ ДЛЯ ПРОМИСЛОВОСТІ

Підшипники зарубіжних виробників

Підшипники виробників України

Обгонні муфти

Лінійні направляючі

Компресорне обладнання

Приводні ремені

Технічні пласитини

Комплектуючі для промислових трансмісій

Фільтри та фільтроелементи

Вентиляційні фільтри та фільтроелементи

Ущільнення пластинчастих теплообмінників

Ущільнення та віброізоляція

Мотор-редуктори

Оливи, мастила та змащувальні матеріали

Маслозміне обладнання

Роликові ланцюги

Стопорні кільця та хвильові пружини

Рукава високого тиску та фітинги

Промислові рукава

Конвеєрні стрічки

Модульні стрічки

Конвеєрні компоненти

Елеваторні ковші, стрічки, болти

Віброопори, промислові пневморесори

Монтажно-демонтажне обладнання

Контрольно-вимірювальні прилади

Послуги з технічного сервісу

MOTION & CONTROL™

# NSK



Компанія NSK заснована в 1916 році в Осака, Японія.

Виробництво підшипників було запущено відразу ж після заснування компанії Фахівцями NSK Ltd розроблений повний спектр підшипників, які продаються в усьому світі і є незмінною частиною промислового прогресу. З 1960 року компанія NSK стрімко розширює свою присутність на європейському ринку. У 1990 році компанія NSK придбала RHP, найбільший підшипниковий бренд Англії. На даний момент у NSK є 19 виробничих центрів в Японії 70 торгових представництв в 24 країнах і 12 міжнародних виробничих центру в 37 країнах світу.

***NSK - один з лідируючих світових виробників підшипників, автомобільних компонентів і високоточної продукції.***

## Продукція NSK:

- шарикопідшипники;
- радіально-упорні підшипники;
- упорні підшипники метричної серії;
- циліндричні роликотидшипники;
- сферичні роликотидшипники;
- конічні роликотидшипники;
- підшипникові вузли;
- підшипники з нержавіючої сталі;
- нержавіючі підшипникові вузли;
- лінійні направляючі;
- кулько-гвинтові пари.

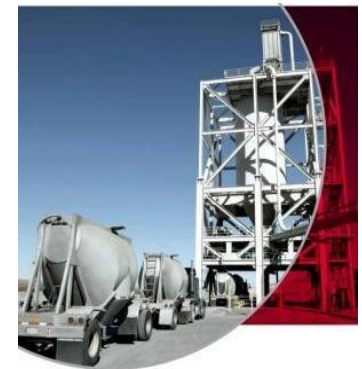

## Переваги NSK:

- широка лінійка продукції зі складу в Європі;
- конкурентні ціни;
- доступна технічна література;
- прийнятність для європейського споживача;
- простота установки і обслуговування.





# Підшипники GMN

## ПРОДУКТИ ДЛЯ ПРОМИСЛОВОСТІ

Підшипники зарубіжних виробників

Підшипники виробників України

Обгонні муфти

Лінійні направляючі

Компресорне обладнання

Приводні ремені

Технічні пласитини

Комплектуючі для промислових трансмісій

Фільтри та фільтроелементи

Вентиляційні фільтри та фільтроелементи

Ущільнення пластинчастих теплообмінників

Ущільнення та віброізоляція

Мотор-редуктори

Оливи, мастила та змащувальні матеріали

Маслозміне обладнання

Роликові ланцюги

Стопорні кільця та хвильові пружини

Рукава високого тиску та фітинги

Промислові рукава

Конвеєрні стрічки

Модульні стрічки

Конвеєрні компоненти

Елеваторні ковші, стрічки, болти

Віброопори, промислові пневморесори

Монтажно-демонтажне обладнання

Контрольно-вимірювальні прилади

Послуги з технічного сервісу

# GMN

## GMN (Німеччина)

Компанія GMN Paul Müller Industrie GmbH & Co. KG розміщується в місті Нюрнберг (Німеччина). Основною продукцією є високоточні шарикопідшипники, верстатні шпинделі, обгонні муфти і безконтактні ущільнення для широкої сфери застосування.

Досвід роботи компанії на ринку даної продукції становить більше ніж 90 років. Більшість виробів виробляються для спеціального застосування за запитами клієнта. По всьому світу є сервісні центри, які ведуть гарантійне обслуговування і надають технічну підтримку клієнтів.

- *Шпиндельні підшипники*
- *Радиально-упорні підшипники*
- *Гибридні підшипники*
- *Спеціальні підшипники*
- *Підшипникові вузли*



Дослідницький центр компанії постійно веде роботи по забезпеченню передового рівня технічного вдосконалення продукції, що гарантує виробам GMN найвищий технологічний рівень зараз і в майбутньому. Паралельно власним науково-дослідним роботам, дослідний центр GMN співпрацює з кількома технічними університетами. Компанія є членом асоціації German Machinery and Plant Manufacturers` Association (VDMA).







# Підшипники FBJ

## ПРОДУКТИ ДЛЯ ПРОМИСЛОВОСТІ

Підшипники зарубіжних виробників

Підшипники виробників України

Обгонні муфти

Лінійні направляючі

Компресорне обладнання

Приводні ремені

Технічні пласитини

Комплектувачі для промислових трансмісій

Фільтри та фільтроелементи

Вентиляційні фільтри та фільтроелементи

Ущільнення пластинчастих теплообмінників

Ущільнення та віброізоляція

Мотор-редуктори

Оливи, мастила та змащувальні матеріали

Маслозміне обладнання

Роликові ланцюги

Стопорні кільця та хвильові пружини

Рукава високого тиску та фітинги

Промислові рукава

Конвеєрні стрічки

Модульні стрічки

Конвеєрні компоненти

Елеваторні ковші, стрічки, болти

Віброопори, промислові пневморесори

Монтажно-демонтажне обладнання

Контрольно-вимірювальні прилади

Послуги з технічного сервісу



Завод з виробництва підшипників FBJ-Bearings International, розташований в м. Осака, Японія, є одним з найсучасніших підприємств, що поставляє продукцію, відповідну критеріям «ціна - якість» на світовий ринок підшипникової продукції більше 50 років.

Застосовуючи найсучасніші технології проектування і виробництва підшипникової продукції, компанія оптимізувала витратний механізм і при виключно конкурентному ціноутворенні, домоглася показників якості на рівні кращих світових аналогів. FBJ перейняв 50-річний досвід компанії FKS в області виробництва підшипників для автомобілів і пишається досягненнями в області виробництва маточинних і вижимних підшипників, а також спеціальних підшипників, розроблених і зроблених за спеціальними вимогами замовників.



### **В асортименті заводу:**

- Кулькові і роликові підшипники
- Підшипники лінійного переміщення
- Шарнірні підшипники
- Опорно-поворотні пристрої
- Корпусні підшипники і роз'ємні корпуси
- Закріплювальні втулки
- Втулки сухого тертя



# Підшипники Kooyo

## ПРОДУКТИ ДЛЯ ПРОМИСЛОВОСТІ

Підшипники зарубіжних виробників  
Підшипники виробників України  
Обгонні муфти  
Лінійні направляючі  
Компресорне обладнання  
Приводні ремені  
Технічні пластини  
Комплектувачі для промислових трансмісій  
Фільтри та фільтроелементи  
Вентиляційні фільтри та фільтроелементи  
Ущільнення пластинчастих теплообмінників  
Ущільнення та віброізоляція  
Мотор-редуктори  
Оливи, мастила та змащувальні матеріали  
Маслозміне обладнання  
Роликові ланцюги  
Стопорні кільця та хвильові пружини  
Рукава високого тиску та фітинги  
Промислові рукава  
Конвеєрні стрічки  
Модульні стрічки  
Конвеєрні компоненти  
Елеваторні ковші, стрічки, болти  
Віброопори, промислові пневморесори  
Монтажно-демонтажне обладнання  
Контрольно-вимірвальні прилади  
Послуги з технічного сервісу

# Kooyo

Компанія Kooyo (Японія) виготовила перші підшипники в м. Осака 1921р. Сьогодні Kooyo є одним з провідних світових виробників кулькових і роликових підшипників кочення, манжетних ущільнень, автомобільних механізмів рульового управління і складного обладнання.

Марка KOYO включає в себе підшипники загального призначення: радіальні кулькові підшипники, радіально-упорні кулькові підшипники, конічні роликові підшипники, голчасті роликопідшипники, підшипникові вузли.

Крім того, виробляються підшипники для спеціального індустріального застосування: мініатюрні підшипники, прецизійні підшипники для верстатобудування, підшипники для металопрокату, верстатобудування, для сільськогосподарських потреб. Але особливе місце в асортиментом ряду KOYO займають автомобільні підшипники.





# Підшипники ASAHI

## ПРОДУКТИ ДЛЯ ПРОМИСЛОВОСТІ

Підшипники зарубіжних виробників

Підшипники виробників України

Обгонні муфти

Лінійні направляючі

Компресорне обладнання

Приводні ремені

Технічні пласитини

Комплектувачі для промислових трансмісій

Фільтри та фільтроелементи

Вентиляційні фільтри та

фільтроелементи

Ущільнення пластинчастих теплообмінників

Ущільнення та віброізоляція

Мотор-редуктори

Оливи, мастила та

змасувальні матеріали

Маслозміне обладнання

Роликові ланцюги

Стопорні кільця та хвильові пружини

Рукава високого тиску та фітинги

Промислові рукава

Конвеєрні стрічки

Модульні стрічки

Конвеєрні компоненти

Елеваторні ковші, стрічки, болти

Віброопори, промислові

пневморесори

Монтажно-демонтажне обладнання

Контрольно-вимірювальні прилади

Послуги з технічного сервісу

## ASAHI

Компанія ASAHI SEIKO CO., LTD. заснована в 1928 році. Спочатку компанія називалася SKI Bearing Manufacturing Co. Основним напрямком діяльності на той момент було виробництво кулькових підшипників. У листопаді 1938 року компанія перереєстрована як ASAHI SEIKO CO., Ltd. У 1951 році ASAHI стала вперше в Японії випускати кульковопідшипникові вузли, встановивши високий стандарт якості для даного типу підшипників.

У жовтні 1967 року розпочато виробництво сферичних підшипників ковзання. З 1975 року компанія почала виробництво нової продукції, такої як пневматичні муфти і гальма, елементи систем лінійного переміщення. У 2000 році компанія ASAHI успішно пройшла аудит системи менеджменту якості продукції і отримала сертифікат ISO 9001.

У 2004 році ASAHI пройшла сертифікацію системи екологічного менеджменту і стала володарем сертифікату ISO 14001.

В даний час продукція, вироблена під маркою ASAHI, визнається в усьому світі як надійні і якісні комплектуючі для виробничих операцій в різних галузях промисловості.



### Основна продукція компанії ASAHI:

- кульковопідшипникові вузли;
- підшипникові вузли зі штампованим корпусом;
- підшипникові вузли для роботи у воді з високою температурою;
- пластикові підшипникові вузли;
- сферичні підшипники ковзання і наконечники штоків.





# Підшипникові вузли ABB (Dodge)

## ПРОДУКТИ ДЛЯ ПРОМИСЛОВОСТІ

Підшипники зарубіжних виробників

Підшипники виробників України

Обгонні муфти

Лінійні направляючі

Компресорне обладнання

Приводні ремені

Технічні пластини

Комплектуючі для промислових трансмісій

Фільтри та фільтроелементи

Вентиляційні фільтри та фільтроелементи

Ущільнення пластинчастих теплообмінників

Ущільнення та віброізоляція

Мотор-редуктори

Оливи, мастила та змащувальні матеріали

Маслозміне обладнання

Роликові ланцюги

Стопорні кільця та хвильові пружини

Рукава високого тиску та фітинги

Промислові рукава

Конвеєрні стрічки

Модульні стрічки

Конвеєрні компоненти

Елеваторні ковші, стрічки, болти

Віброопори, промислові пневморесори

Монтажно-демонтажне обладнання

Контрольно-вимірювальні прилади

Послуги з технічного сервісу



## Особливості підшипникового бізнесу Dodge

- Концентрація лише на виготовленні підшипникових вузлів.
- Найбільший виробник підшипникових вузлів у Північній Америці.
- Найбільший виробник підшипникових вузлів в корпусі на лапах у світі.



- Кулькові
- Роликові
- Підшипники ковзання





# Підшипники KINEX

## ПРОДУКТИ ДЛЯ ПРОМИСЛОВОСТІ

Підшипники зарубіжних виробників

Підшипники виробників України

Обгонні муфти

Лінійні направляючі

Компресорне обладнання

Приводні ремені

Технічні пласитини

Комплектуючі для промислових трансмісій

Фільтри та фільтроелементи

Вентиляційні фільтри та фільтроелементи

Ущільнення пластинчастих теплообмінників

Ущільнення та віброізоляція

Мотор-редуктори

Оливи, мастила та змащувальні матеріали

Маслозміне обладнання

Роликові ланцюги

Стопорні кільця та хвильові пружини

Рукава високого тиску та фітинги

Промислові рукава

Конвеєрні стрічки

Модульні стрічки

Конвеєрні компоненти

Елеваторні ковші, стрічки, болти

Віброопори, промислові пневморесори

Монтажно-демонтажне обладнання

Контрольно-вимірювальні прилади

Послуги з технічного сервісу

## KINEX



В даний час підшипники KINEX виготовляються на двох заводах, розташованих на території Словаччини. У номенклатуру виробництва входить більше 8000 типів підшипників з діаметром до 480 мм і більше 40 000 їх модифікацій. Продукція KINEX випускається відповідно до міжнародних стандартів ISO. Всі виробничі потужності були сертифіковані компанією RWTUV і мають сертифікат відповідності ISO 9001 і Iso/ts 16949. Весь цикл виготовлення підшипників знаходиться під контролем новітніх систем управління виробництва.

### Типи підшипників, що виготовляються:

- кулькові підшипники (діаметром от 10 до 170 мм);
- роликові (діаметром от 20 до 200 мм);
- двоярдові (от 24 до 460 мм);
- голкові (діаметром 30 и 50 мм);
- конічні підшипники (діаметром от 15 до 200 мм);
- залізничні підшипники (діаметром от 100 до 180 мм);
- підшипники для вимірювальних інструментів та текстильної промисловості;
- підшипники для водяних насосів двигунів внутрішнього згорання (діаметром від 24 до 55 мм.)

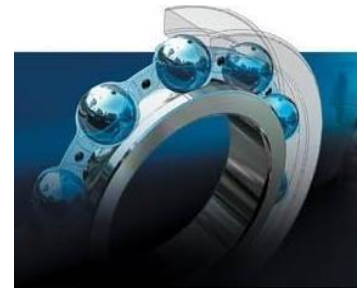



# Підшипники MGM

## ПРОДУКТИ ДЛЯ ПРОМИСЛОВОСТІ

Підшипники зарубіжних виробників

Підшипники виробників України

Обгонні муфти

Лінійні направляючі

Компресорне обладнання

Приводні ремені

Технічні пластини

Комплектуючі для промислових трансмісій

Фільтри та фільтроелементи

Вентиляційні фільтри та

фільтроелементи

Ущільнення пластинчастих теплообмінників

Ущільнення та віброізоляція

Мотор-редуктори

Оливи, мастила та

змащувальні матеріали

Маслозміне обладнання

Роликові ланцюги

Стопорні кільця та хвильові пружини

Рукава високого тиску та фітинги

Промислові рукава

Конвеєрні стрічки

Модульні стрічки

Конвеєрні компоненти

Елеваторні ковші, стрічки, болти

Віброопори, промислові

пневморесори

Монтажно-демонтажне обладнання

Контрольно-вимірювальні прилади

Послуги з технічного сервісу



Magyar Gördülőcsapágy Művek прями́й переклад – Угорські підшипники кочення. Був національним заводом з виробництва та ремонту конічних підшипників з 1950 року. Починаючи з 2007 року MGM Co. Ltd з частичною URB Group та значно розширила свої можливості та асортимент.

Досвід компанії **MGM Co. Ltd**, що накопичився за її більш ніж 60-річне існування в підшипниковій промисловості, визначив її стійку висхідну еволюцію за шкалою індустрії. Компанії вдалося утвердитися як потужне і вузькоспеціалізоване підприємство.



**З 1950 року**, коли компанія почала виробляти підшипники, по теперішній час триває процес безперервного вдосконалення. Численні зміни були виконані з метою збільшення очікуваної вантажопідйомності, тривалості експлуатації і точності роботи підшипників.

**MGM Co. Ltd** виробляє і поширює під маркою MGM широкий спектр підшипників: радіальні шарикопідшипники, конічні, циліндричні роликові підшипники, сферичні роликові підшипники, упорні шарикопідшипники, упорні циліндричні роликові підшипники, добре відомі своєю точністю і надійністю. Всі підшипники виготовляються відповідно до стандартів Міжнародної організації стандартизації (ISO) і стандартів DIN.

Сьогодні **MGM Co. Ltd** має можливість розміщувати виробництво підшипників на потужностях копанії **URB Group**, що значно збільшує виробничу потужність. Використовуючи ноу-хау, накопичений досвідом, широкі і глибокі знання продукту, завод в змозі розробляти і поставляти спеціальні підшипники для задоволення конкретних індивідуальних потреб клієнта. Наразі **MGM Co. Ltd** активно розвиває свої закордонні ринки, і в даний час 80% виробленої продукції складають продажі по всій Європі, Америці, Азії та Африці.





# Підшипники NKE

## ПРОДУКТИ ДЛЯ ПРОМИСЛОВОСТІ

Підшипники зарубіжних виробників

Підшипники виробників України

Обгонні муфти

Лінійні направляючі

Компресорне обладнання

Приводні ремені

Технічні пласитини

Комплектуючі для промислових трансмісій

Фільтри та фільтроелементи

Вентиляційні фільтри та фільтроелементи

Ущільнення пластинчастих теплообмінників

Ущільнення та віброізоляція

Мотор-редуктори

Оливи, мастила та змащувальні матеріали

Маслозміне обладнання

Роликові ланцюги

Стопорні кільця та хвильові пружини

Рукава високого тиску та фітинги

Промислові рукава

Конвеєрні стрічки

Модульні стрічки

Конвеєрні компоненти

Елеваторні ковші, стрічки, болти

Віброопори, промислові пневморесори

Монтажно-демонтажне обладнання

Контрольно-вимірювальні прилади

Послуги з технічного сервісу



Компанія **NKE** заснована в 1996 в м. Штайер, Австрія, групою керівних співробітників колишнє фірми Steyr Wälzlager; конструює, розробляє, виробляє і продає високоякісні стандартні і спеціальні підшипники; основні сили в Штайер; 12 філій збуту по всьому світу, 200 торгових партнерів, клієнти в більш ніж 50-ти країнах; сьогодні - значуща альтернативна марка на всесвітньому ринку підшипників.

## Стандартні підшипники

Асортимент стандартних підшипників - на сьогодні 5 000 типів з поточним розширенням, виробництво під замовлення - найкоротша підготовка до виробництва:

- кулькові радіальні підшипники;
- радіально-наполегливі шарикопідшипники;
- циліндрові роликопідшипники;
- самоустановлювальні роликопідшипники;
- голчасті роликопідшипники;
- сферичні роликопідшипники;
- наполегливі підшипники;
- підшипникові вузли.



## Спеціальні підшипники

Спеціально розроблені, для особливо складних завдань



Железные дороги



Насосы



Редукторы



Сельхозмашины



Металлообработка



Электромоторы





# Підшипники KG

## ПРОДУКТИ ДЛЯ ПРОМИСЛОВОСТІ

Підшипники зарубіжних виробників

Підшипники виробників України

Обгонні муфти

Лінійні направляючі

Компресорне обладнання

Приводні ремені

Технічні пласитини

Комплектуючі для промислових трансмісій

Фільтри та фільтроелементи

Вентиляційні фільтри та фільтроелементи

Ущільнення пластинчастих теплообмінників

Ущільнення та віброізоляція

Мотор-редуктори

Оливи, мастила та змащувальні матеріали

Маслозміне обладнання

Роликові ланцюги

Стопорні кільця та хвильові пружини

Рукава високого тиску та фітинги

Промислові рукава

Конвеєрні стрічки

Модульні стрічки

Конвеєрні компоненти

Елеваторні ковші, стрічки, болти

Віброопори, промислові

пневморесори

Монтажно-демонтажне обладнання

Контрольно-вимірювальні прилади

Послуги з технічного сервісу



Компанія KG International FZCO була заснована в 1971 р в Індії. На даний момент центральний офіс компанії знаходиться в О.А.Е Дубаї. Компанія об'єднує ряд заводів - виробників підшипникової продукції в Індії, здатних стабільно забезпечувати досить високу якість підшипників. Строгий контроль технологічного процесу виготовлення, високі вимоги до якості металу, рівень культури виробництва та сучасні методи контролю якості дозволили добитися рівня виробленої продукції відповідного кращих зразків вітчизняного та європейського підшипникового виробництва.

Компанія представляє на ринку власну торгову марку "KG". Щоденний складський запас компанії складає більше 20 мільйонів дол. США. Компанія поставляє підшипники в більш ніж 50 країн світу.

## **KG International FZCO виробляють такі типи підшипників:**

- кулькові радіальні підшипники;
- мініатюрні підшипники;
- кулькові радіально сферичні підшипники;
- кулькові радіально упорні підшипники;
- роликові циліндричні підшипники;
- роликові конічні підшипники;
- роликові сферичні підшипники;
- роликові голчасті підшипники;
- кулькові упорні підшипники;
- роликові упорні підшипники;
- корпусні підшипники;
- автомобільні підшипники.



# Підшипники Rollix

## ПРОДУКТИ ДЛЯ ПРОМИСЛОВОСТІ

Підшипники зарубіжних виробників  
Підшипники виробників України  
Обгонні муфти  
Лінійні направляючі  
Компресорне обладнання  
Приводні ремені  
Технічні пласитини  
Комплектувачі для промислових трансмісій  
Фільтри та фільтроелементи  
Вентиляційні фільтри та фільтроелементи  
Ущільнення пластинчастих теплообмінників  
Ущільнення та віброізоляція  
Мотор-редуктори  
Оливи, мастила та змащувальні матеріали  
Маслозміне обладнання  
Роликові ланцюги  
Стопорні кільця та хвильові пружини  
Рукава високого тиску та фітинги  
Промислові рукава  
Конвеєрні стрічки  
Модульні стрічки  
Конвеєрні компоненти  
Елеваторні ковші, стрічки, болти  
Віброопори, промислові пневморесори  
Монтажно-демонтажне обладнання  
Контрольно-вимірювальні прилади  
Послуги з технічного сервісу



### Спеціальні серії підшипників:

- *RLX BT*
  - *RLX Compact*
  - *RLX RT*
  - *RLX HD*
  - *RLX-RB*
  - *RLX-XS*
- для навантажувачів-укладальників
  - для ліній розливу рідин
  - для прецизійних верстатів
  - для дуже важких умов експлуатації

З 1974 року компанія ROLLIX розробляє і виробляє спеціальні підшипникові опорно-поворотні пристрої (ОПП) діаметром від 100 до 4500 мм.

ОПП ROLLIX роликового і кулькового виконання, мають кріпильні отвори, спеціальні ущільнення і можливість виготовлення зубчастого вінця на зовнішньому або внутрішньому кільці. 90% продукції поставляється нами на експорт більш ніж в 40 країн світу. Основні виробники стандартної програми ROLLIX завжди є в наявності на складі. Терміни виготовлення стандартних виробів - мінімальні. Конструкторський відділ готовий розробити ОПУ спеціально для нових розробок, у відповідності з усіма параметрами для запитуваної проекту - вантажопідйомності, герметичності, швидкості обертання, шумності і т.д.

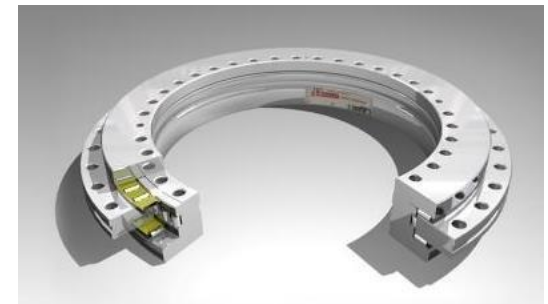





# Підшипники Fluro

## ПРОДУКТИ ДЛЯ ПРОМИСЛОВОСТІ

[Підшипники зарубіжних виробників](#)

[Підшипники виробників України](#)

[Обгонні муфти](#)

[Лінійні направляючі](#)

[Компресорне обладнання](#)

[Приводні ремені](#)

[Технічні пласитини](#)

[Комплектуючі для промислових трансмісій](#)

[Фільтри та фільтроелементи](#)

[Вентиляційні фільтри та фільтроелементи](#)

[Ущільнення пластинчастих теплообмінників](#)

[Ущільнення та віброізоляція](#)

[Мотор-редуктори](#)

[Оливи, мастила та змащувальні матеріали](#)

[Маслосмічне обладнання](#)

[Роликові ланцюги](#)

[Стопорні кільця та хвильові пружини](#)

[Рукава високого тиску та фітинги](#)

[Промислові рукава](#)

[Конвеєрні стрічки](#)

[Модульні стрічки](#)

[Конвеєрні компоненти](#)

[Елеваторні ковші, стрічки, болти](#)

[Віброопори, промислові пневморесори](#)

[Монтажно-демонтажне обладнання](#)

[Контрольно-вимірювальні прилади](#)

[Послуги з технічного сервісу](#)

## FLURO-Gelenklager GmbH

**FLURO** виробляє шарнірні головки (наконечники) і прості шарнірні підшипники стандартних розмірів, плюс, додатково, - звуженою товщини. Продукція з нержавіючої сталі. Також тільки високоякісні комплектуючі за індивідуальними проектами своїх клієнтів.



У 1973 році Мартін і Ернст Хен заснували Martin Hohn GmbH (Martin Hoehn Ltd.). Крім цього в 1976 році Мартіном Хен була заснована компанія FLURO Gelenklager GmbH (FLURO Rod Ends / Spherical Ends / Spherical Ends / Spherical Plain Bearings Ltd.). Основний напрямок компанії - виробництво і продаж шарнірів і шарнірних головок. З червня 1997 року продукція обох компаній визнана Міжнародною Організацією по Стандартизації відповідає стандарту DIN EN ISO 9001.

У виробничій програмі є виконання з нержавіючої сталі, змащувальні і з мастильними ніпелями. При необхідності існує можливість розробки та виробництва рішень для спеціальних завдань замовників.





# Підшипники ZKL

## ПРОДУКТИ ДЛЯ ПРОМИСЛОВОСТІ

[Підшипники зарубіжних виробників](#)  
[Підшипники виробників України](#)  
[Обгонні муфти](#)  
[Лінійні направляючі](#)  
[Компресорне обладнання](#)  
[Приводні ремені](#)  
[Технічні пластини](#)  
[Комплектуючі для промислових трансмісій](#)  
[Фільтри та фільтроелементи](#)  
[Вентиляційні фільтри та фільтроелементи](#)  
[Ущільнення пластинчастих теплообмінників](#)  
[Ущільнення та віброізоляція](#)  
[Мотор-редуктори](#)  
[Оливи, мастила та змащувальні матеріали](#)  
[Маслозміне обладнання](#)  
[Роликові ланцюги](#)  
[Стопорні кільця та хвильові пружини](#)  
[Рукава високого тиску та фітинги](#)  
[Промислові рукава](#)  
[Конвеєрні стрічки](#)  
[Модульні стрічки](#)  
[Конвеєрні компоненти](#)  
[Елеваторні ковші, стрічки, болти](#)  
[Віброопори, промислові пневморесори](#)  
[Монтажно-демонтажне обладнання](#)  
[Контрольно-вимірювальні прилади](#)  
[Послуги з технічного сервісу](#)



Концерн **ZKL Brno** – традиційний чеський виробник підшипників кочення та найбільший виробник спеціальних підшипників в Центральній Європі, що має майже столітню історію успішного розвитку.

Завод спеціалізується на промислових галузях, які вимагають точності і високої надійності експлуатації підшипників кочення в устаткуванні. спеціальні підшипники діаметром від 400 до 1600 мм. ZKL пропонує в повному асортименті разом з технічним рішенням, оперативністю, використанням сучасних конструкторських та експериментальних методів і технологій.



Завдяки розвитку стабільних торговельних зв'язків на світових ринках, ZKL збільшив ринкову частку і укріпив позиції, зокрема, в секторах енергетики, гірничодобувної, металургійної промисловості та транспорту.

## Номенклатура підшипників заводу :

- кулькові радіальні підшипники;
- кулькові радіально-сферичні підшипники;
- упорно-радіальні кулькові підшипники;
- сферично-роликові підшипники;
- конічно-роликові підшипники;
- циліндрично-роликові підшипники;
- шарнірні підшипники.





# Підшипники ASKUBAL

## ПРОДУКТИ ДЛЯ ПРОМИСЛОВОСТІ

Підшипники зарубіжних виробників

Підшипники виробників України

Обгонні муфти

Лінійні направляючі

Компресорне обладнання

Приводні ремені

Технічні пласитини

Комплектуючі для промислових трансмісій

Фільтри та фільтроелементи

Вентиляційні фільтри та фільтроелементи

Ущільнення пластинчастих теплообмінників

Ущільнення та віброізоляція

Мотор-редуктори

Оливи, мастила та

змасувальні матеріали

Маслозміне обладнання

Роликові ланцюги

Стопорні кільця та хвильові пружини

Рукава високого тиску та фітинги

Промислові рукава

Конвеєрні стрічки

Модульні стрічки

Конвеєрні компоненти

Елеваторні ковші, стрічки, болти

Віброопори, промислові

пневморесори

Монтажно-демонтажне обладнання

Контрольно-вимірювальні прилади

Послуги з технічного сервісу



Компанія Артура Штейферта була заснована в Німеччині в 1930 році. На сьогодні після більш ніж 70 років плідної роботи продукція компанії представлена по всьому світу та відома під такими торгівельними марками - **ASKUBAL®**, **ASKUROL®** и **ASK®**.

«ЯКІСТЬ – Ми пишемо ЯКІСТЬ великими буквами» - вся продукція компанії сертифікована відповідно до DIN ISO 9001 з 1994 року. Постійно ведуться дослідження та розробка нових продуктів, удосконалення існуючих.

## У виробничий асортимент компанії входять :

- Сферичні підшипники та шарнірні голівки
- Кулькові, роликові та інші підшипники
- Корпуси
- Втулки ковзання

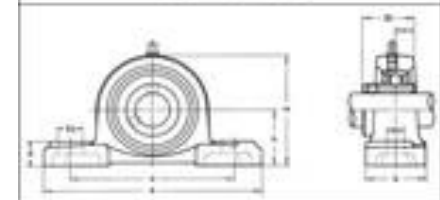
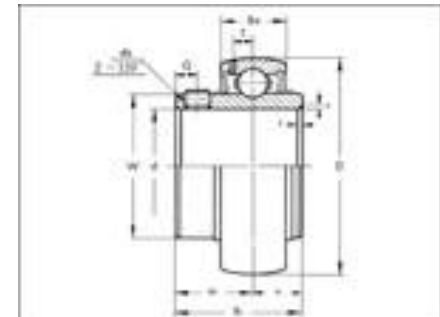
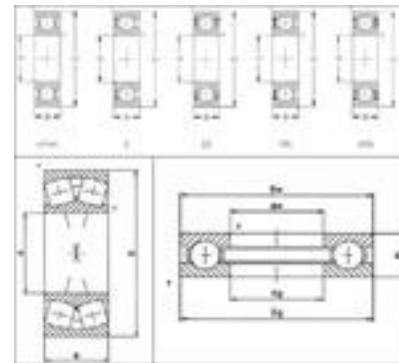
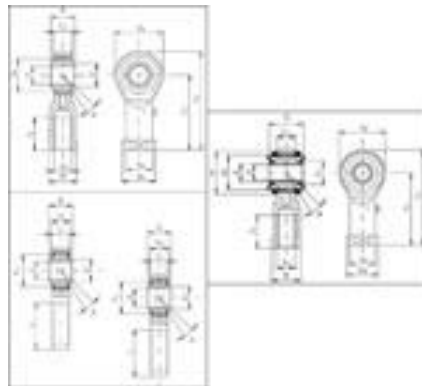





# Підшипники Nachi

## ПРОДУКТИ ДЛЯ ПРОМИСЛОВОСТІ

Підшипники зарубіжних виробників

Підшипники виробників України

Обгонні муфти

Лінійні направляючі

Компресорне обладнання

Приводні ремені

Технічні пласитини

Комплектуючі для промислових трансмісій

Фільтри та фільтроелементи

Вентиляційні фільтри та фільтроелементи

Ущільнення пластинчастих теплообмінників

Ущільнення та віброізоляція

Мотор-редуктори

Оливи, мастила та змащувальні матеріали

Маслозміне обладнання

Роликові ланцюги

Стопорні кільця та хвильові пружини

Рукава високого тиску та фітинги

Промислові рукава

Конвеєрні стрічки

Модульні стрічки

Конвеєрні компоненти

Елеваторні ковші, стрічки, болти

Віброопори, промислові пневморесори

Монтажно-демонтажне обладнання

Контрольно-вимірювальні прилади

Послуги з технічного сервісу

## NACHI



У 1928 р. - Nachi-Fujikoshi Corp. була заснована у м. Тоуата, Японія, з певною метою - стати власним японським виробником ріжучих інструментів і машинобудівного устаткування на шляху промислової модернізації Японії. Наразі до групи NACHI входять 47 компаній, 26 з них розташовані в Японії, 21 – за її межами. Прибуток компанії за минулий рік перевищив 1 млрд. 100 мільйонів доларів США.

Як всеохоплюючий виробник підшипників, Nachi виробляє від мініатюрних до великих підшипників з високим використанням їх в автомобілях, електроніці і машинобудуванні:

- Шарикопідшипники з глибокими доріжками кочення
- Самоустановлювальний кулькові підшипники
- Радіально-упорні кулькові підшипники
- Дворядні радіально-упорні кулькові підшипники
- Підшипники для опор кульково-гвинтових пар
- Циліндричні роликопідшипники
- Підшипники для шківів кранів
- Конічні роликопідшипники
- Сферичні роликопідшипники
- Опорно-сферичні роликопідшипники
- Опорні кулькові підшипники



NACHI є виробником широкого асортиментного ряду підшипників, починаючи від мініатюрних та закінчуючи великогабаритними типами, що добре зарекомендували себе як у виробництві автомобілів, так і у виробництві устаткування та машинобудуванні.





# Підшипники SLF

## ПРОДУКТИ ДЛЯ ПРОМИСЛОВОСТІ

[Підшипники зарубіжних виробників](#)

[Підшипники виробників України](#)

[Обгонні муфти](#)

[Лінійні направляючі](#)

[Компресорне обладнання](#)

[Приводні ремені](#)

[Технічні пласитини](#)

[Комплектуючі для промислових трансмісій](#)

[Фільтри та фільтроелементи](#)

[Вентиляційні фільтри та фільтроелементи](#)

[Ущільнення пластинчастих теплообмінників](#)

[Ущільнення та віброізоляція](#)

[Ущільнення та віброізоляція](#)

[Мотор-редуктори](#)

[Оливи, мастила та змащувальні матеріали](#)

[Маслозміне обладнання](#)

[Роликові ланцюги](#)

[Стопорні кільця та хвильові пружини](#)

[Рукава високого тиску та фітинги](#)

[Промислові рукава](#)

[Конвеєрні стрічки](#)

[Модульні стрічки](#)

[Конвеєрні компоненти](#)

[Елеваторні ковші, стрічки, болти](#)

[Віброопори, промислові пневморесори](#)

[Монтажно-демонтажне обладнання](#)

[Контрольно-вимірювальні прилади](#)

[Послуги з технічного сервісу](#)



Починаючи з 50-х років в містечку Fraureuth вироблялися підшипники і шпинделі для верстатів. Компанія Spindel-und Lagerungstechnik Fraureuth GMBH була створена в 1993 році, після воз'єднання Німеччини. Компанію заснували провідні співробітники старої компанії. Виробництво підшипникової продукції і шпинделів ґрунтується на багатому досвіді працівників компанії і використанні сучасних технологій. На сьогоднішній день компанія досягла дуже високого рівня технічного прогресу в цій області. Продукція компанії поступає на провідні підприємства Німеччини і в більш ніж 40 країн світу під торгівельними марками SLF і DKFL.

Основною продукцією являються кулькові підшипники та циліндричні роликопідшипники із зовнішнім діаметром від 32 мм до 500 мм.

**Виробнича програма промислової групи підшипників компанії SLF включає:**

- шпиндельні підшипники (високопрецизійні радіально-упорні кулькові підшипники з кутом контакту 15 і 25) з класом точності до P2s (ABEC9) – також в герметичному варіанті;
- радіально-упорні кулькові підшипники (з кутом контакту 40)
- радіальні кулькові підшипники, однорядні (відкриті та з ущільненнями);
- Самоустановлюючі кулькові підшипники;
- підшипники магнето;
- підшипники S типу (Y тип);
- підшипники з чотирьохточковим контактом;
- спеціальні підшипники;
- циліндричні роликопідшипники (однорядні);
- циліндричні роликопідшипники (дворядні)



Вся продукція виробляється в Германії (Fraureuth). Відповідає за якість провідним підшипниковим брендам та марці «Зроблено в Германії». Продукція компанії сертифікована відповідно до DIN EN ISO 9001.



# Підшипники ТНК

## ПРОДУКТИ ДЛЯ ПРОМИСЛОВОСТІ

Підшипники зарубіжних виробників

Підшипники виробників України

Обгонні муфти

Лінійні направляючі

Компресорне обладнання

Приводні ремені

Технічні пластини

Комплектуючі для промислових трансмісій

Фільтри та фільтроелементи

Вентиляційні фільтри та фільтроелементи

Ущільнення пластинчастих теплообмінників

Ущільнення та віброізоляція

Мотор-редуктори

Оливи, мастила та змащувальні матеріали

Маслозміне обладнання

Роликові ланцюги

Стопорні кільця та хвильові пружини

Рукава високого тиску та фітинги

Промислові рукава

Конвеєрні стрічки

Модульні стрічки

Конвеєрні компоненти

Елеваторні ковші, стрічки, болти

Віброопори, промислові пневморесори

Монтажно-демонтажне обладнання

Контрольно-вимірювальні прилади

Послуги з технічного сервісу

# ТНК



*Заснована в 1971 році в Токіо компанія ТНК зараз є одним зі світових лідерів в області виробництва систем направляючих для лінійного переміщення. Наразі лінійні направляючі ТНК використовуються не тільки в таких традиційних галузях промисловості як машинобудування, а також в медичній техніці та електронній індустрії.*

*Основна продукція концерну ТНК:*

- **Кулькові та роликові лінійні направляючі;**
- **Кульково-гвинтові та кулькосплавні передачі;**
- **Лінійні осі і ХУ столи;**
- **Підшипники;**
- **Спеціальні підшипники.**



*Однією з останніх розробок інженерів ТНК є створення нової технології руху радіального кулькового підшипника. Радіус жолоба лінійної направляючої майже дорівнює радіусу кульки, кульки котяться з дуговим (поверхневим) контактом замість точкового. Це дозволяє досягти 13-кратне підвищення допустимого навантаження і 2200-кратне продовження терміну експлуатації в порівнянні з традиційними рішеннями. Висока надійність, довговічність і якість є основною причиною високої конкурентоспроможності продукції ТНК. основною причиною високої конкурентоспроможності продукції ТНК.*





# Підшипники NTE

## ПРОДУКТИ ДЛЯ ПРОМИСЛОВОСТІ

Підшипники зарубіжних виробників  
Підшипники виробників України  
Обгонні муфти  
Лінійні направляючі  
Компресорне обладнання  
Приводні ремені  
Технічні пласитини  
Комплектуючі для промислових трансмісій  
Фільтри та фільтроелементи  
Вентиляційні фільтри та фільтроелементи  
Ущільнення пластинчастих теплообмінників  
Ущільнення та віброізоляція  
Мотор-редуктори  
Оливи, мастила та змащувальні матеріали  
Маслозміне обладнання  
Роликові ланцюги  
Стопорні кільця та хвильові пружини  
Рукава високого тиску та фітинги  
Промислові рукава  
Конвеєрні стрічки  
Модульні стрічки  
Конвеєрні компоненти  
Елеваторні ковші, стрічки, болти  
Віброопори, промислові пневморесори  
Монтажно-демонтажне обладнання  
Контрольно-вимірювальні прилади  
Послуги з технічного сервісу

**NTE** New Technical Excellence

Сьогодні діяльність NTE Груп (Словаччина) охоплює глобальну дистриб'юторську мережу та заводи, які були ретельно відібрані та атестовані на відповідність міжнародним стандартам якості ISO та стандартам NTE.

Підшипники кочення є високоточними механічними компонентами, що забезпечують безперебійну роботу обертових валів, коліс, шківів та інших механічних виробів.

NTE Груп розробляє і виробляє свої підшипники так, щоб вони забезпечували тривалий термін служби в найрізноманітніших сферах застосування і галузях промисловості.



## Продукція NTE включає:

- кулькові радіальні підшипники
- кулькові самоустановлювальні підшипники
- кулькові радіально-опорні підшипники
- роликові циліндрічні підшипники
- корпусні кулькові підшипники
- роликові радіально-сферичні підшипники
- кулькові опорні підшипники
- опорно ролико-сферичні підшипники
- голчасті підшипники
- корпусні підшипникові вузли





# Підшипники Gamet

## ПРОДУКТИ ДЛЯ ПРОМИСЛОВОСТІ

Підшипники зарубіжних виробників  
Підшипники виробників України  
Обгонні муфти  
Лінійні направляючі  
Компресорне обладнання  
Приводні ремені  
Технічні пласитини  
Комплектуючі для промислових трансмісій  
Фільтри та фільтроелементи  
Вентиляційні фільтри та фільтроелементи  
Ущільнення пластинчастих теплообмінників  
Ущільнення та віброізоляція  
Мотор-редуктори  
Оливи, мастила та змащувальні матеріали  
Маслозміне обладнання  
Роликові ланцюги  
Стопорні кільця та хвильові пружини  
Рукава високого тиску та фітинги  
Промислові рукава  
Конвеєрні стрічки  
Модульні стрічки  
Конвеєрні компоненти  
Елеваторні ковші, стрічки, болти  
Віброопори, промислові пневморесори  
Монтажно-демонтажне обладнання  
Контрольно-вимірювальні прилади  
Послуги з технічного сервісу



Компанія Gamet виробляє прецизійні конічні роликopідшипники більше 40 років, на своєму заводі в Colchester. Спочатку вона була створена для постачань для верстатобудування, компанія Gamet сьогодні розширює грані вживання своїх високоточних підшипників. Постійні інвестиції в нове устаткування і технологію зробили компанію Gamet визнаним виробником високоточних якісних підшипників.

## Основні продукти Gamet:

- прецизійні конічні роликopідшипники;
- прецизійні конічні роликopідшипники з фланцем на внутрішньому кільці;
- прецизійні конічні роликopідшипники з фланцем на зовнішньому кільці;
- прецизійні конічні дворядні роликopідшипники з фланцем на зовнішньому кільці;
- конічні підшипники з постійним переднатягом, забезпеченим спеціальною системою підпружинення;
- прецизійні радіально-упорні шарикopідшипники;
- підшипникові вузли шарикогвинтових пар;
- прецизійні роликові вузли.



При виробництві роликових прецизійних підшипників GAMET використовуються високоякісні матеріали. Завдяки цьому і унікальній системі виробництва підшипники GAMET пройшли сертифікацію згідно міжнародним стандартам якості ISO 9001:2000 і ISO TS 16949:2002.





# Підшипники СТ

## ПРОДУКТИ ДЛЯ ПРОМИСЛОВОСТІ

Підшипники зарубіжних виробників

Підшипники виробників України

Обгонні муфти

Лінійні направляючі

Компресорне обладнання

Приводні ремені

Технічні пласитини

Комплектуючі для промислових трансмісій

Фільтри та фільтроелементи

Вентиляційні фільтри та фільтроелементи

Ущільнення пластинчастих теплообмінників

Ущільнення та віброізоляція

Мотор-редуктори

Оливи, мастила та змащувальні матеріали

Маслозміне обладнання

Роликові ланцюги

Стопорні кільця та хвильові пружини

Рукава високого тиску та фітинги

Промислові рукава

Конвеєрні стрічки

Модульні стрічки

Конвеєрні компоненти

Елеваторні ковші, стрічки, болти

Віброопори, промислові пневморесори

Монтажно-демонтажне обладнання

Контрольно-вимірювальні прилади

Послуги з технічного сервісу



Суворий контроль технологічного процесу, високі вимоги до якості матеріалу, рівень культури виробництва та сучасні методи контролю якості дозволили підшипниками бренду СТ стати популярними на ринку Європи та України.

Асортимент підшипників СТ включає понад 2000 найменувань діаметром від 1 мм до 6000мм з різними класами точності, зазорами та високими вимогами до твердості виробу.

Підшипники СТ знайшли широке застосування у різних галузях промисловості:

- **Металургії,**
- **Машинобудуванні,**
- **Гірничо-збагачувальні комбінати**
- **Паливно-енергетичні комплекси,**
- **Сільському господарстві**

Висока якість, зростаючий асортимент, своєчасність поставок забезпечують підшипниками СТ зростання популярності серед підприємств України.

Продукція СТ відповідає стандартам якості та сертифікована на відповідність ДСТУ/ГОСТ 520:2014 (ГОСТ 520:2011, IDT; ISO 492:2002, NEQ; ISO 199:2005, NEQ)







# Підшипники Peer

## ПРОДУКТИ ДЛЯ ПРОМИСЛОВОСТІ

[Підшипники зарубіжних виробників](#)  
[Підшипники виробників України](#)  
[Обгонні муфти](#)  
[Лінійні направляючі](#)  
[Компресорне обладнання](#)  
[Приводні ремені](#)  
[Технічні пласитини](#)  
[Комплектуючі для промислових трансмісій](#)  
[Фільтри та фільтроелементи](#)  
[Вентиляційні фільтри та фільтроелементи](#)  
[Ущільнення пластинчастих теплообмінників](#)  
[Ущільнення та віброізоляція](#)  
[Мотор-редуктори](#)  
[Оливи, мастила та змащувальні матеріали](#)  
[Маслозміне обладнання](#)  
[Роликові ланцюги](#)  
[Стопорні кільця та хвильові пружини](#)  
[Рукава високого тиску та фітинги](#)  
[Промислові рукава](#)  
[Конвеєрні стрічки](#)  
[Модульні стрічки](#)  
[Конвеєрні компоненти](#)  
[Елеваторні ковші, стрічки, болти](#)  
[Віброопори, промислові пневморесори](#)  
[Монтажно-демонтажне обладнання](#)  
[Контрольно-вимірювальні прилади](#)  
[Послуги з технічного сервісу](#)



За останні 50 років, PEER bearing зарекомендувала себе як лідер у галузі виробництва підшипників. PEER була створена з невеликої компанії, яка займалася постачаннями підшипників по всьому світу. Компанія розпочала власне виробництво і таким чином утворилася PEER bearing. Сьогодні PEER пропонує широкий асортимент високотехнологічних прецизійних підшипників та підшипників продуктів, зв'язаних машинами практично у всіх галузях.

Підшипники PEER дозволяють працювати швидше, тихіше і довше. PEER пропонує обширну інноваційну лінію продуктів, включаючи: радіальні підшипники, кулькові підшипники, підшипники для сільського господарства, конічні роликові підшипники, в автомобільній промисловості, а також лінійку підшипників для екстремальних умов роботи.

Корпусні вузли в зборі **GW211PP17-HDT-211-H** для ґрунтообробної техніки **Wil Rich**

**GW211PP17-HDT-211-H** - вузол в зборі (WR24306 Wil Rich)

**GW 211 PP17** - підшипник (WR24099,WR242594 – Wil Rich)

Спеціальний підшипниковий вузол для сівалок JOHN DEERE-унікальність цього вузла полягає в тому, що він універсальний і замінює як правий (Aa27863) так і лівий (Aa27864) оригінальні вузли JOHN DEERE, виключає помилки при замовленні даних підшипників, що призводить до простою техніки, втрати часу та коштів.

**GW214PPB6-FBD** - вузол в зборі  
 - AA27863 – правий JOHN DEERE  
 - AA27864 – лівий JOHN DEERE  
 - JD8658 підшипник (GW214PPB6)



Високоякісний підшипник привідної зірочки комбайнів JOHN DEERE і CASE з внутрішнім шестигранним отвором.

**204 KRR2 - 592141R91 Case**  
**JD7126 John Deere**



# Підшипники РТІ

## ПРОДУКТИ ДЛЯ ПРОМИСЛОВОСТІ

Підшипники зарубіжних виробників

Підшипники виробників України

Обгонні муфти

Лінійні направляючі

Компресорне обладнання

Приводні ремені

Технічні пластини

Комплектуючі для промислових трансмісій

Фільтри та фільтроелементи

Вентиляційні фільтри та фільтроелементи

Ущільнення пластинчастих теплообмінників

Ущільнення та віброізоляція

Мотор-редуктори

Оливи, мастила та змащувальні матеріали

Маслозміне обладнання

Роликові ланцюги

Стопорні кільця та хвильові пружини

Рукава високого тиску та фітинги

Промислові рукава

Конвеєрні стрічки

Модульні стрічки

Конвеєрні компоненти

Елеваторні ковші, стрічки, болти

Віброопори, промислові пневморесори

Монтажно-демонтажне обладнання

Контрольно-вимірювальні прилади

Послуги з технічного сервісу

# РТІ

## Продукція, яку пропонує компанія РТІ:

### Підшипники:

- Підшипник роликовий циліндричний радіальний;
- Підшипник кульковий радіально-упорний;
- Корпусний підшипник;
- Радіально-упорний сферичний підшипник ковзання;
- Підшипник роликовий сферичний радіальний;
- Підшипник роликовий конічний;
- Підшипник кульковий радіальний;
- Підшипник голчастий радіальний;
- Підшипник кульковий упорний.

### Підшипникові вузли:

- Фланцевий підшипниковий вузол;
- Стаціонарний підшипниковий вузол;
- Натяжний підшипниковий вузол.

Компанія **PTI Europa A/S** була заснована у 1991 році в Данії.

Компанія є світовим постачальником кулькових і роликових підшипників, корпусів, обгонних муфт і деталей трансмісії. Бренд був заснований в 1991 році як продовження колишнього німецького виробника HFN.





# Підшипники Nadella

## ПРОДУКТИ ДЛЯ ПРОМИСЛОВОСТІ

[Підшипники зарубіжних виробників](#)  
[Підшипники виробників України](#)  
[Обгонні муфти](#)  
[Лінійні направляючі](#)  
[Компресорне обладнання](#)  
[Приводні ремені](#)  
[Технічні пласитини](#)  
[Комплектуючі для промислових трансмісій](#)  
[Фільтри та фільтроелементи](#)  
[Вентиляційні фільтри та фільтроелементи](#)  
[Ущільнення пластинчастих теплообмінників](#)  
[Ущільнення та віброізоляція](#)  
[Мотор-редуктори](#)  
[Оливи, мастила та змащувальні матеріали](#)  
[Маслозміне обладнання](#)  
[Роликові ланцюги](#)  
[Стопорні кільця та хвильові пружини](#)  
[Рукава високого тиску та фітинги](#)  
[Промислові рукава](#)  
[Конвеєрні стрічки](#)  
[Модульні стрічки](#)  
[Конвеєрні компоненти](#)  
[Елеваторні ковші, стрічки, болти](#)  
[Віброопори, промислові пневморесори](#)  
[Монтажно-демонтажне обладнання](#)  
[Контрольно-вимірювальні прилади](#)  
[Послуги з технічного сервісу](#)



Компанія Nadella є великим виробником підшипників голчастого типу на території Франції. У 1930 році відбулося підставу бренду на території міста Ruil-Malmaison. На сьогоднішній день Nadella виробляє підшипників на суму 130 мільйонів доларів за рік. Підприємства розташовуються на території Італії, Франції, Швейцарії, Бельгії та Іспанії.

У 1985 році Nadella викупили компанії Torrington і SNR. У 2001 році Torrington - це світовий лідер в області виробництва прецизійних голчастих підшипників придбала частину виробництва у SNR. Таким чином, в її розпорядженні знаходився бренд Nadella. В наші дні після того, як була викуплена компанія Torrington, Nadella відноситься до групи компаній Timken. Виробництво зачіпає таку продукцію: Підшипники голчастого типу; Лінійні направляючі; Компоненти автомобільного типу і карданні шарніри. Гарантія безпосереднього якості продукції Nadella - це високі показники надійності і довговічності на стадії технологічного процесу. З приходом 2005 року, підрозділ викупила італійська фірма Overseas Industries S.p.A.

### Асортимент продукції бренду Nadella включає:

- Підшипники роликового типу конічні і конічні упорні;
  - Підшипники кулькового типу радіальні закриті і радіально-упорні;



Запчастини повністю відповідають стандарту ISO 9001.







# Підшипники IMET-AKE

## ПРОДУКТИ ДЛЯ ПРОМИСЛОВОСТІ

Підшипники зарубіжних виробників

Підшипники виробників України

Обгонні муфти

Лінійні направляючі

Компресорне обладнання

Приводні ремені

Технічні пласитини

Комплектуючі для промислових трансмісій

Фільтри та фільтроелементи

Вентиляційні фільтри та фільтроелементи

Ущільнення пластинчастих теплообмінників

Ущільнення та віброізоляція

Мотор-редуктори

Оливи, мастила та змащувальні матеріали

Маслозміне обладнання

Роликові ланцюги

Стопорні кільця та хвильові пружини

Рукава високого тиску та фітинги

Промислові рукава

Конвеєрні стрічки

Модульні стрічки

Конвеєрні компоненти

Елеваторні ковші, стрічки, болти

Віброопори, промислові пневморесори

Монтажно-демонтажне обладнання

Контрольно-вимірювальні прилади

Послуги з технічного сервісу



Виробничий завод був заснований в 1952 році зі штаб-квартирою в Скалиці, і він працює у складі акціонерного товариства IMET з 2008 року. Завод AKE Skalica, Ltd., є одним з провідних виробників підшипників для авіаційної промисловості та спеціального застосування. Компанія виробляє кулькові та роликові підшипники для авіаційної промисловості та верстатів, а також стандартні та виготовлені на замовлення підшипники.

AKE Skalica - затверджений виробник підшипників вищого класу, який виробляє стандартний асортимент підшипників кочення, а також високоточних та великогабаритних підшипників для вимогливих конструкцій відповідно до стандарту ISO. AKE Skalica пропонує свою продукцію в широкому діапазоні пропозицій на ринку як альтернативу користувачеві, який вибирає бренд з акцентом на якість та розумну вартість. Асортимент продукції надає можливість використовувати виробника як комплексного постачальника підшипників. Виробник відповідає умовам відповідно до вимог ISO 9001: 2015.

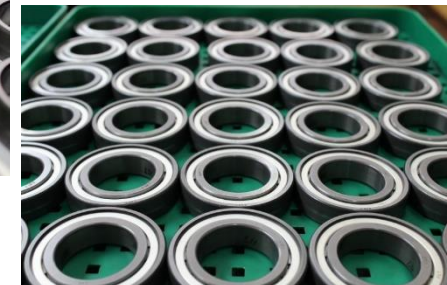



# Підшипники DYZV

## ПРОДУКТИ ДЛЯ ПРОМИСЛОВОСТІ

Підшипники зарубіжних виробників

Підшипники виробників України

Обгонні муфти

Лінійні направляючі

Компресорне обладнання

Приводні ремені

Технічні пласитини

Комплектуючі для промислових трансмісій

Фільтри та фільтроелементи

Вентиляційні фільтри та фільтроелементи

Ущільнення пластинчастих теплообмінників

Ущільнення та віброізоляція

Мотор-редуктори

Оливи, мастила та

змасувальні матеріали

Маслозміне обладнання

Роликові ланцюги

Стопорні кільця та хвильові пружини

Рукава високого тиску та фітинги

Промислові рукава

Конвеєрні стрічки

Модульні стрічки

Конвеєрні компоненти

Елеваторні ковші, стрічки, болти

Віброопори, промислові

пневморесори

Монтажно-демонтажне обладнання

Контрольно-вимірювальні прилади

Послуги з технічного сервісу



Завод засновано в 1984 р.

Виробництво - понад 1,6 млн підшипників / рік.

Лабораторії для перевірки якості, конструкторський центр, більше 110 патентів, постійні інвестиції в розробку і розвиток.

Проміжна перевірка якості на кожному етапі виробництва (здійснюються 18 процедур перевірки).

Сучасне обладнання дозволяє виробляти ретельний вхідний аналіз сировини.

Успішно впроваджені програмні продукти PLM, CAD, CAPP, ORACLE ERP, MES використовуються для створення технологічної платформи управління якістю.

Завод був відзначений нагородами за дослідження і розробки, інновації у виробництві.



Асортимент нараховує понад 5000 моделей підшипників діаметром 60-8000 мм:

- Кулькові радіальні підшипники
- Кулькові упорно-радіальні підшипники
- Кулькові упорні підшипники
- Роликові сферичні підшипники
- Роликові конічні підшипники
- Роликові циліндричні підшипники та ін. типи
- Великий асортимент великогабаритної номенклатури
- Індивідуальні проекти і галузеві рішення

**Підшипники DYZV успішно використовуються в різних видах промисловості:**

- Металургія;
- Нафтовий сектор;
- Цементна
- Важка техніка
- Вітроенергетика.





# Підшипники виробників України

## ПРОДУКТИ ДЛЯ ПРОМИСЛОВОСТІ

Підшипники зарубіжних виробників

Підшипники виробників України

Обгонні муфти

Лінійні направляючі

Компресорне обладнання

Приводні ремені

Технічні пласитини

Комплектуючі для промислових трансмісій

Фільтри та фільтроелементи

Вентиляційні фільтри та фільтроелементи

Ущільнення пластинчастих теплообмінників

Ущільнення та віброізоляція

Мотор-редуктори

Оливи, мастила та змащувальні матеріали

Маслозміне обладнання

Роликові ланцюги

Стопорні кільця та хвильові пружини

Рукава високого тиску та фітинги

Промислові рукава

Конвеєрні стрічки

Модульні стрічки

Конвеєрні компоненти

Елеваторні ковші, стрічки, болти

Віброопори, промислові пневморесори

Монтажно-демонтажне обладнання

Контрольно-вимірювальні прилади

Послуги з технічного сервісу

Офіційний дилер  
АТ «СКФ Україна»  
(публічне)

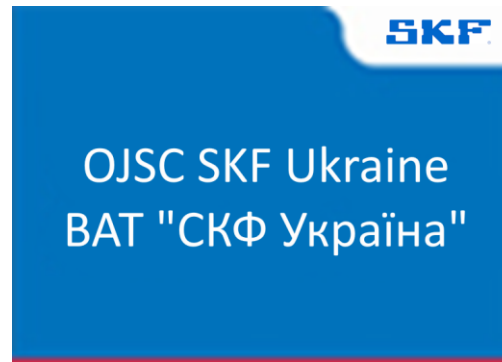

Офіційний дилер  
«ХарП»



**Перевірені  
рішення для вас**





# Підшипники АТ «СКФ Україна» (публічне)

## ПРОДУКТИ ДЛЯ ПРОМИСЛОВОСТІ

[Підшипники зарубіжних виробників](#)

[Підшипники виробників України](#)

[Обгонні муфти](#)

[Лінійні направляючі](#)

[Компресорне обладнання](#)

[Приводні ремені](#)

[Технічні пласитини](#)

[Комплектуючі для промислових трансмісій](#)

[Фільтри та фільтроелементи](#)

[Вентиляційні фільтри та фільтроелементи](#)

[Ущільнення пластинчастих теплообмінників](#)

[Ущільнення та віброізоляція](#)

[Мотор-редуктори](#)

[Оливи, мастила та змащувальні матеріали](#)

[Маслозміне обладнання](#)

[Роликові ланцюги](#)

[Стопорні кільця та хвильові пружини](#)

[Рукава високого тиску та фітинги](#)

[Промислові рукава](#)

[Конвеєрні стрічки](#)

[Модульні стрічки](#)

[Конвеєрні компоненти](#)

[Елеваторні ковші, стрічки, болти](#)

[Віброопори, промислові пневморесори](#)

[Монтажно-демонтажне обладнання](#)

[Контрольно-вимірювальні прилади](#)

[Послуги з технічного сервісу](#)

## Офіційний дистриб'ютор АТ «СКФ Україна» (публічне)

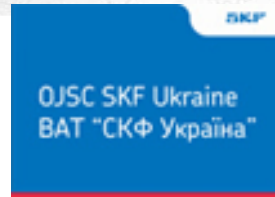

### Переваги підшипників АТ «СКФ Україна» (публічне) перед продукцією конкурентів

Постійно зростаючі вимоги до якості та експлуатаційних характеристик технічної продукції приводять до необхідності постійного вдосконалення конструкції і виробничих процесів.

Підвищена зносостійкість і легкість в експлуатації, покращувані енергозберіжні властивості та збільшений ресурс, висока точність обертання і досконалість конструкції – всі ці вимоги в рівній мірі застосовні до підшипникових вузлів трансмісій і колісних вузлів сучасних автомобілів.

В результаті більш ніж десятирічної співпраці з корпорацією SKF завод упровадили ряд удосконалень в конструкцію підшипників, технологію виготовлення, засоби контролю, що дозволило виготовляти підшипники по стандартах SKF та з брендом SKF.

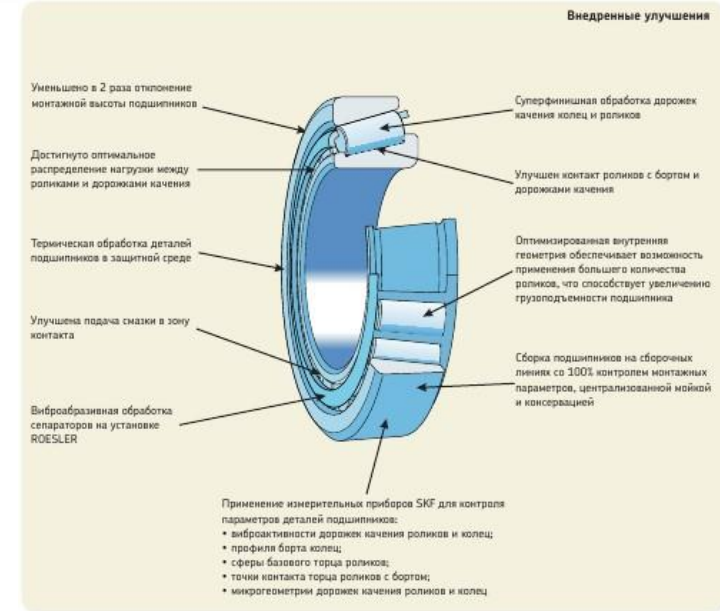

### Номенклатура підшипників та їх параметри:

- підшипники роликові кінчні однорядні
- з кутом контакту більше 20 °
- підшипники роликові кінчні з бортом на зовнішньому кільці
- підшипники роликові кінчні без внутрішніх кілець
- підшипники роликові кінчні дворядні





# Підшипники Харківського підшипникового заводу

## ПРОДУКТИ ДЛЯ ПРОМИСЛОВОСТІ

Підшипники зарубіжних виробників  
Підшипники виробників України  
Обгонні муфти  
Лінійні направляючі  
Компресорне обладнання  
Приводні ремені  
Технічні пласитини  
Комплектуючі для промислових трансмісій  
Фільтри та фільтроелементи  
Вентиляційні фільтри та фільтроелементи  
Ущільнення пластинчастих теплообмінників  
Ущільнення та віброізоляція  
Мотор-редуктори  
Оливи, мастила та змащувальні матеріали  
Маслозміне обладнання  
Роликові ланцюги  
Стопорні кільця та хвильові пружини  
Рукава високого тиску та фітинги  
Промислові рукава  
Конвеєрні стрічки  
Модульні стрічки  
Конвеєрні компоненти  
Елеваторні ковші, стрічки, болти  
Віброопори, промислові пневморесори  
Монтажно-демонтажне обладнання  
Контрольно-вимірювальні прилади  
Послуги з технічного сервісу



«ХАРП»



Фахівці Харківського підшипникового заводу, який проектувався і будовався під потреби сільгоспмашинобудування, краще за інших розуміють труднощі і тих, хто створює сільгосптехніку, і тих, хто її експлуатує. Величезний (більше 60 років) виробничий і конструкторський досвід дозволяє підприємству постійно вдосконалювати продукцію, що випускається. При цьому враховуються як умови, в яких працює техніка, так і конструктивні зміни в машинах провідних машинобудівних підприємств СНД, на конвеєрах яких сьогодні поставляються підшипники марки HARP-AGRO.

### **Якість:**

При цьому враховуються як умови, в яких працює техніка, так і конструктивні зміни в машинах провідних машинобудівних підприємств СНД, на конвеєрах яких сьогодні поставляються підшипники марки HARP-AGRO.

Публічне акціонерне суспільство «Харківський підшипниковий завод» (ПУАО «ХАРП»), у минулому ГПЗ-8 — один з найбільших виробників кулькових і циліндрових роликових підшипників СНД. З січня 2000 р. входить до Індустріальної групи УПЕК. Завод є лідером в СНД по виробництву підшипників для підприємств сільськогосподарського машинобудування, а також одним з провідних постачальників компаній транспортного машинобудування і залізничної галузі. Продукція ХАРП застосовується також в автомобільній, добувній та електротехнічній промисловості, в гірничо-металургійному комплексі.

### **Номенклатура :**

Харківський підшипниковий завод випускає більше 500 типів підшипників зовнішнім діаметром від 30 до 400 мм під торгівельною маркою HARP (ХАРП), HARP-AGRO, HARP-AUTO, гарячештаповані та токарнооброблені напівфабрикати і компоненти автомобільних, залізничних і індустриальних підшипників.





# Мотор-редуктори і електромотори

## ПРОДУКТИ ДЛЯ ПРОМИСЛОВОСТІ

Підшипники зарубіжних виробників

Підшипники виробників України

Обгонні муфти

Лінійні направляючі

Компресорне обладнання

Приводні ремені

Технічні пласитини

Комплектуючі для промислових трансмісій

Фільтри та фільтроелементи

Вентиляційні фільтри та фільтроелементи

Ущільнення пластинчастих теплообмінників

Ущільнення та віброізоляція

Мотор-редуктори

Оливи, мастила та змащувальні матеріали

Маслозміне обладнання

Роликові ланцюги

Стопорні кільця та хвильові пружини

Рукава високого тиску та фітинги

Промислові рукава

Конвеєрні стрічки

Модульні стрічки

Конвеєрні компоненти

Елеваторні ковші, стрічки, болти

Віброопори, промислові пневморесори

Монтажно-демонтажне обладнання

Контрольно-вимірювальні прилади

Послуги з технічного сервісу



Tramec (Італія) >>

- > Черв'ячні
- > Співвісно-циліндричні мотор-редуктори
- > Планетарні
- > Навісні
- > Кутові
- > Варіатори
- > Конічно-циліндрові



PROMOTOR (Польща) >>

- > Черв'ячні
- > Варіаторні
- > Електродвигуни
- > Загальнопромислові електромотори



SUMITOMO (Японія) >>

- > Планетарно-цівкові
- > Цівково-циліндрові
- > Цівково-конічні
- > Конічно-циліндрові
- > Циліндрові



Hansen (Бельгія) >>

- > Циліндрові
- > Конічно-циліндрові



Varvel (Італія) >>

- > Циліндрові
- > Співвісно-циліндричні мотор-редуктори
- > Варіатори
- > Черв'ячні
- > Конічно-циліндрові



ZET (Турція) >>

- > Конічно-циліндрові
- > Циліндрові
- > Співвісно-циліндричні мотор-редуктори
- > Навісні
- > Екструдерні



ABB (Швейцарія) >>

- > Низьковольтні електромотори
- > Черв'ячні



CT Drive >>



WAT (Туреччина) >>

- > Електродвигуни
- > Промислові електродвигуни
- > Спеціальні електродвигуни

**BONENG**



BONENG (Китай) >>

- > Циліндрово-конічні
- > Співвісно-циліндричні мотор-редуктори
- > Паралельно-циліндрові
- > Планетарні



Elvem (Італія)

- > Загальнопромислові електромотори
- > Спеціальні електромотори
- > Вибухобезпечні електромотори



Dodge (США) >>

- > Циліндрові







# Мотор-редуктори Tramec

ексклюзивна дистрибуція

## ПРОДУКТИ ДЛЯ ПРОМИСЛОВОСТІ

Підшипники зарубіжних виробників

Підшипники виробників України

Обгонні муфти

Лінійні направляючі

Компресорне обладнання

Приводні ремені

Технічні пласитини

Комплектуючі для промислових трансмісій

Фільтри та фільтроелементи

Вентиляційні фільтри та фільтроелементи

Ущільнення пластинчастих теплообмінників

Ущільнення та віброізоляція

Мотор-редуктори

Оливи, мастила та змащувальні матеріали

Маслозміне обладнання

Роликові ланцюги

Стопорні кільця та хвильові пружини

Рукава високого тиску та фітинги

Промислові рукава

Конвеєрні стрічки

Модульні стрічки

Конвеєрні компоненти

Елеваторні ковші, стрічки, болти

Віброопори, промислові пневморесори

Монтажно-демонтажне обладнання

Контрольно-вимірювальні прилади

Послуги з технічного сервісу



Tramec (Італія)



## Номенклатурний ряд мотор-редукторів Tramec:

- Конічно-циліндрові редуктори серії Т
- Серія Z Циліндрові редуктори з паралельними вісями
- Серія M Циліндрові редуктори
- Серія P Циліндрові редуктори
- Черв'ячні редуктори серія X
- Черв'ячні редуктори серія H
- Черв'ячні редуктори серія XX
- Планетарні редуктори серія REP
- Високоточні планетарні редуктори серія EP
- Кутові редуктори серія RL
- Циліндрові редуктори Varmec Серія RCV



# Редуктори Varvel

ексклюзивна дистрибуція

## ПРОДУКТИ ДЛЯ ПРОМИСЛОВОСТІ

Підшипники зарубіжних виробників  
Підшипники виробників України  
Обгонні муфти  
Лінійні направляючі  
Компресорне обладнання  
Приводні ремені  
Технічні пластини  
Комплектуючі для промислових трансмісій  
Фільтри та фільтроелементи  
Вентиляційні фільтри та фільтроелементи  
Ущільнення пластинчастих теплообмінників  
Ущільнення та віброізоляція  
Мотор-редуктори  
Оливи, мастила та змащувальні матеріали  
Маслозміне обладнання  
Роликові ланцюги  
Стопорні кільця та хвильові пружини  
Рукава високого тиску та фітинги  
Промислові рукава  
Конвеєрні стрічки  
Модульні стрічки  
Конвеєрні компоненти  
Елеваторні ковші, стрічки, болти  
Віброопори, промислові пневморесори  
Монтажно-демонтажне обладнання  
Контрольно-вимірювальні прилади  
Послуги з технічного сервісу



Varvel (Італія)

VARVEL пропонує наступні продукти :

*Соосно-циліндрові мотор-редуктори,  
Циліндрові з паралельними валами та  
конічно-циліндрові мотор-редуктори,  
Черв'ячні мотор-редуктори, Варіатори*

### Соосно-циліндрові мотор-редуктори:

- 7 типорозмірів: одно-, дво- і триступеневий
- Вхідна потужність від 0.08 до 22 кВт
- Передаточне відношення від 1.49:1 до 3620:1
- Обертальний момент від 20 до 2500 Нм



### Циліндрові з паралельними валами та конічно-циліндрові мотор-редуктори

- 6 типорозмірів: дво-, триступеневі
- Вхідна потужність від 0.09 до 10 кВт
- Передаточне відношення від 1.49:1 до 3620:1
- Обертальний момент от 3,3 до 3500 Нм



### Черв'ячні мотор-редуктори

- Одноступеневий, двоступеневий
- Міжосьова відстань від 28 до 150 мм
- Вхідна потужність від 0.08 до 25 кВт
- Передаточне відношення від 7:1 до 10000:1
- Обертальний момент від 3,5 до 1680 Нм
- Вихідний вал на одну сторону, на дві сторони

### Варіатори

- 4 типорозміри
- Передаточне відношення от 1,4:1 до 7:1
- Вхідна потужність від 0.09 до 1,5 кВт
- Обертальний момент від 0,5 до 2500 Нм





# Мотор-редуктори PROMOTOR

дистрибуція

## ПРОДУКТИ ДЛЯ ПРОМИСЛОВОСТІ

Підшипники зарубіжних виробників  
Підшипники виробників України  
Обгонні муфти  
Лінійні направляючі  
Компресорне обладнання  
Приводні ремені  
Технічні пласитини  
Комплектуючі для промислових трансмісій  
Фільтри та фільтроелементи  
Вентиляційні фільтри та фільтроелементи  
Ущільнення пластинчастих теплообмінників  
Ущільнення та віброізоляція  
Мотор-редуктори  
Оливи, мастила та змащувальні матеріали  
Маслозміне обладнання  
Роликові ланцюги  
Стопорні кільця та хвильові пружини  
Рукава високого тиску та фітинги  
Промислові рукава  
Конвеєрні стрічки  
Модульні стрічки  
Конвеєрні компоненти  
Елеваторні ковші, стрічки, болти  
Віброопори, промислові пневморесори  
Монтажно-демонтажне обладнання  
Контрольно-вимірювальні прилади  
Послуги з технічного сервісу



## Асортимент продукції:

- Серія MS** – трифазні асинхронні електродвигуни промислового призначення.
- Серія Y3, YX3, YE3 та T3CR** – трифазні асинхронні електродвигуни промислового призначення.
- Серія ML** – однофазні асинхронні електродвигуни промислового призначення з двома конденсатами.
- Серія MY** – однофазні асинхронні електродвигуни промислового призначення з одним конденсатором.
- Серія MSC и MYC** – трифазні та однофазні електродвигуни для приводу циркулярних пил та деревообробних верстаків.
- Серія PMRV и PRV** – черв'ячні редуктори.
- Серія PC** – циліндровий, одноступінчастий редуктор.
- Серія UDL** – механічний дисковий варіатор.
- Серія ERC** – співвісно-циліндричні редуктори.

Компанія **PROMOTOR** є лідером польського ринку з реалізації загальнопромислових моторів та редукторів черв'ячного типу.







# Електродвигуни WAT

дистрибуція

## ПРОДУКТИ ДЛЯ ПРОМИСЛОВОСТІ

Підшипники зарубіжних виробників

Підшипники виробників України

Обгонні муфти

Лінійні направляючі

Компресорне обладнання

Приводні ремені

Технічні пласитини

Комплектуючі для промислових трансмісій

Фільтри та фільтроелементи

Вентиляційні фільтри та фільтроелементи

Ущільнення пластинчастих теплообмінників

Ущільнення та віброізоляція

Мотор-редуктори

Оливи, мастила та змащувальні матеріали

Маслозміне обладнання

Роликові ланцюги

Стопорні кільця та хвильові пружини

Рукава високого тиску та фітинги

Промислові рукава

Конвеєрні стрічки

Модульні стрічки

Конвеєрні компоненти

Елеваторні ковші, стрічки, болти

Віброопори, промислові пневморесори

Монтажно-демонтажне обладнання

Контрольно-вимірювальні прилади

Послуги з технічного сервісу



WAT – це турецький виробник з багаторічним досвідом.

WAT входить до групи компаній KOÇ, яка є найбільшою у Туреччині групою компаній у сфері промисловості та послуг з 1926 року.

Всі ці надбання надають змогу WAT виробляти високоякісні двигуни загальнопромислового значення та посідати першу позначку за обсягами експортом даної продукції з Туреччини.

Продукція пройшла та має різні сертифікати відповідності.

На нашому складі в Україні Ви завжди зможете знайти дану продукцію в широкому діапазоні потужності від 0,12 до 75 кВт. Під замовлення доступні до 200кВт зі складу у Туреччині.



Група має у своєму портфелі такі бренди:



Має досвід, стійку співпрацю з таким партнерами:



# Електромотори АВВ

офіційна дистрибуція

## ПРОДУКТИ ДЛЯ ПРОМИСЛОВОСТІ

Підшипники зарубіжних виробників

Підшипники виробників України

Обгонні муфти

Лінійні направляючі

Компресорне обладнання

Приводні ремені

Технічні пласитини

Комплектуючі для промислових трансмісій

Фільтри та фільтроелементи

Вентиляційні фільтри та фільтроелементи

Ущільнення пластинчастих теплообмінників

Ущільнення та віброізоляція

Мотор-редуктори

Оливи, мастила та змащувальні матеріали

Маслозміне обладнання

Роликові ланцюги

Стопорні кільця та хвильові пружини

Рукава високого тиску та фітинги

Промислові рукава

Конвеєрні стрічки

Модульні стрічки

Конвеєрні компоненти

Елеваторні ковші, стрічки, болти

Віброопори, промислові пневморесори

Монтажно-демонтажне обладнання

Контрольно-вимірювальні прилади

Послуги з технічного сервісу



## Низьковольтні електромотори АВВ

IEC стандарт, напруга до 690 В, частота мережі 50Гц



## Перетворювачі частоти та пристрої плавного пуску

- Стандартні приводи для механізмів загального призначення до 500 кВт;
- Промислові приводи до 1000 кВт;
- Удосконалена версія пристроїв плавного пуску PSTX до 1250 А.

# АВВ



## Низьковольтні електромотори Baldor Electric

NEMA стандарт, напруга до 690 В, частота мережі 60 і 50Гц

## Низьковольтні електромотори АВВ-Baldor

Номенклатура:

- Загальнопромислового призначення;
- Важкого промислового призначення;
- Для зон з підвищеною небезпекою (вибухозахищені, іскробезпечні, із захистом від займання горючого пилю);
- Вибухозахищені шахтні двигуни;
- З вбудованим гальмом;
- Спеціального призначення (для високих температур, для приводів прокатних станів, для систем димовидалення, для морського застосування тощо.





# Редуктори ZET

ексклюзивна дистрибуція

Почавши виробництво в Стамбулі на початку 1950-х років, компанія ZET є одним з перших виробників редукторів в Туреччині.

Сьогодні виробництво редукторів розвивається в двох напрямках: використовуючи новітню технологію виробництва і сучасне устаткування для виготовлення серійних редукторів і редукторів спеціального призначення під індивідуальні потреби клієнтів.



## Сфери застосування редукторів:

Переміщення вантажів в портах та виробництво пластмас та гуми (екструдери);  
Хімічна, гірничодобувна, металургійна, цементна, промисловості та інше.

## Циліндричні:

Вхідна потужність P1 від 0,22 до 650 кВт;  
Передатне відношення I від 6 до 120;  
Обертальний момент T2 від 300 до 70000 Нм.



## Співвісно-циліндричні редуктори серії C

- Вхідна потужність P1 від 0,12 до 86 кВт
- Передатне відношення I від 2 до 680
- Обертальний момент T2 від 225 до 4600 Нм



## Конічно-циліндричні:

Вхідна потужність P1 від 0,18 до 110 кВт;  
Передатне відношення I від 6 до 120;  
Обертальний момент T2 від 300 до 70000 Нм.



## Конічно-циліндричні редуктори серії X

- Вхідна потужність P1 від 0,12 до 61 кВт
- Передатне відношення I від 8 до 680
- Обертальний момент T2 від 675 до 4600 Нм



## Навісні циліндричні редуктори серій FC

- Вхідна потужність P1 від 0,18 до 25,5 кВт
- Передатне відношення I від 7 до 560
- Обертальний момент T2 від 675 до 2100 Нм



## ПРОДУКТИ ДЛЯ ПРОМИСЛОВОСТІ

- Підшипники зарубіжних виробників
- Підшипники виробників України
- Обгонні муфти
- Лінійні направляючі
- Компресорне обладнання
- Приводні ремені
- Технічні пласитини
- Комплектуючі для промислових трансмісій
- Фільтри та фільтроелементи
- Вентиляційні фільтри та фільтроелементи
- Ущільнення пластинчастих теплообмінників
- Ущільнення та віброізоляція
- Мотор-редуктори
- Оливи, мастила та змащувальні матеріали
- Маслозміне обладнання
- Роликові ланцюги
- Стопорні кільця та хвильові пружини
- Рукава високого тиску та фітинги
- Промислові рукава
- Конвеєрні стрічки
- Модульні стрічки
- Конвеєрні компоненти
- Елеваторні ковші, стрічки, болти
- Віброопори, промислові пневморесори
- Монтажно-демонтажне обладнання
- Контрольно-вимірювальні прилади
- Послуги з технічного сервісу



# Приводи Hansen

ексклюзивна дистрибуція

## ПРОДУКТИ ДЛЯ ПРОМИСЛОВОСТІ

Підшипники зарубіжних виробників  
Підшипники виробників України  
Обгонні муфти  
Лінійні направляючі  
Компресорне обладнання  
Приводні ремені  
Технічні пласитини  
Комплектуючі для промислових трансмісій  
Фільтри та фільтроелементи  
Вентиляційні фільтри та фільтроелементи  
Ущільнення пластинчастих теплообмінників  
Ущільнення та віброізоляція  
Мотор-редуктори  
Оливи, мастила та змащувальні матеріали  
Маслозміне обладнання  
Роликові ланцюги  
Стопорні кільця та хвильові пружини  
Рукава високого тиску та фітинги  
Промислові рукава  
Конвеєрні стрічки  
Модульні стрічки  
Конвеєрні компоненти  
Елеваторні ковші, стрічки, болти  
Віброопори, промислові пневморесори  
Монтажно-демонтажне обладнання  
Контрольно-вимірювальні прилади  
Послуги з технічного сервісу



**Hansen P4** - 1-, 2-, 3-, 4-х ступінчасті циліндричні та конічно-циліндричні редуктори і приводи є високоефективними індустриальними редукторами з широким діапазоном обертового моменту

### Технічні характеристики:

- типорозміри - 19 типорозмірів;
- обертовий момент 4500 Нм... 1100000 Нм;
- передавальна потужність до 7500 кВт;
- передатне відношення 1,2:1...630:1.

**Hansen UniMiner** – редуктори, адаптовані під гірничодобувну промисловість для роботи в тяжких умовах при підвищених навантаженнях.

### Технічні характеристики:

- типорозміри - 7 типорозмірів;
- обертовий момент 4600 Нм...101300 Нм;
- передавальна потужність 8:1...71:1;
- діапазон потужностей до 1700 кВт.

**Hansen M4ACC** – моноблочні циліндричні редуктори та приводи для конденсаторів повітряного охолодження, розроблені в умовах тісної співпраці з виробниками даного обладнання.

### Технічні характеристики:

- типорозміри - 6 типорозмірів;
- обертовий момент 20000 Нм...700000 Нм

**Примітка:** гірничодобувна промисловість; металургія; хімічна промисловість; деревообробка; харчова промисловість; водоочистка; енергетика.





# Редуктори и мотор-редуктори SUMITOMO

ексклюзивна дистрибуція

## ПРОДУКТИ ДЛЯ ПРОМИСЛОВОСТІ

Підшипники зарубіжних виробників

Підшипники виробників України

Обгонні муфти

Лінійні направляючі

Компресорне обладнання

Приводні ремені

Технічні пласитини

Комплектуючі для промислових трансмісій

Фільтри та фільтроелементи

Вентиляційні фільтри та фільтроелементи

Ущільнення пластинчастих теплообмінників

Ущільнення та віброізоляція

Мотор-редуктори

Оливи, мастила та

змащувальні матеріали

Маслозміне обладнання

Роликові ланцюги

Стопорні кільця та хвильові пружини

Рукава високого тиску та фітинги

Промислові рукава

Конвеєрні стрічки

Модульні стрічки

Конвеєрні компоненти

Елеваторні ковші, стрічки, болти

Віброопори, промислові

пневморесори

Монтажно-демонтажне обладнання

Контрольно-вимірювальні прилади

Послуги з технічного сервісу



## Sumitomo Drive Technologies



**Sumitomo Cyclo Drive 6000** – циклоїдні (планетарно-цівкові) високонадійні, компактні редуктори і мотор-редуктори.



**Sumitomo Helical Buddybox (HBB)** – цівково-циліндричні редуктори та мотор-редуктори, що поєднують циклоїдний (планетарно-цівковий) рівень та тихохідний рівень з циліндровим зубчастим зчепленням.



**Sumitomo Bevel Buddybox (BBB)** - цевочно-конічні редуктори та мотор-редуктори, що поєднують в собі циклоїдний (планетарно-цівковий) рівень і тихохідний рівень з конічним зубчастим зчепленням.

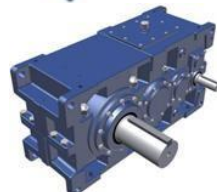

**Sumitomo Paramax 9000** – циліндричні та конічно-циліндричні редуктори великої потужності, з високими експлуатаційними характеристиками для різних галузей промисловості.

Див.далі



# Редуктори та мотор-редуктори SUMITOMO

ексклюзивна дистрибуція

## ПРОДУКТИ ДЛЯ ПРОМИСЛОВОСТІ

[Підшипники зарубіжних виробників](#)  
[Підшипники виробників України](#)  
[Обгонні муфти](#)  
[Лінійні направляючі](#)  
[Компресорне обладнання](#)  
[Приводні ремені](#)  
[Технічні пласитини](#)  
[Комплектуючі для промислових трансмісій](#)  
[Фільтри та фільтроелементи](#)  
[Вентиляційні фільтри та фільтроелементи](#)  
[Ущільнення пластинчастих теплообмінників](#)  
[Ущільнення та віброізоляція](#)  
[Мотор-редуктори](#)  
[Оливи, мастила та змащувальні матеріали](#)  
[Маслозміне обладнання](#)  
[Роликові ланцюги](#)  
[Стопорні кільця та хвильові пружини](#)  
[Рукава високого тиску та фітинги](#)  
[Промислові рукава](#)  
[Конвеєрні стрічки](#)  
[Модульні стрічки](#)  
[Конвеєрні компоненти](#)  
[Елеваторні ковші, стрічки, болти](#)  
[Віброопори, промислові пневморесори](#)  
[Монтажно-демонтажне обладнання](#)  
[Контрольно-вимірювальні прилади](#)  
[Послуги з технічного сервісу](#)



**Sumitomo HSM** – редуктори, які вмонтовуються на вал устаткування за допомогою затискної втулки Taper Grip, що дозволяє проводити швидкий монтаж/демонтаж редуктора, не вимагаючи наявності шпонки на валу. Відмінною рисою і великою перевагою редукторів HSM є те, що володіють оптимальною геометрією зубчасті колеса із загартованої сталі, які забезпечують велику площу зачеплення для високих навантажень і підвищеної ефективності роботи. Таким чином досягається оптимальна передача потужності при компактності приводу.



**Sumitomo Neo Hyponic** – мотор-редуктори Hyponic виробляються Sumitomo вже більше 60 років. Нове покоління – Neo Hyponic – відрізняється компактністю, універсальністю установки, не вимагає технічного обслуговування. Завдяки опції Ip65, hyponic став ідеальним вирішенням приводу для устаткування, використовуваного в харчовій промисловості. Запатентована Sumitomo технологія гіпоїдного зачеплення (Hyponic Gear) володіє високою ефективністю (ККД більше 90%) і служить відмінною заміною черв'ячним редукторам.



**Sumitomo Paramax SFC Cooling Tower Drives** – конічно-циліндрові редуктори зі збільшеними осьовими навантаженнями на вихідний вал, спеціально розроблені для використання в градирнях.



**Sumitomo Paramax SFC Air Cooled Condenser Drives** – циліндрові редуктори зі збільшеними осьовими навантаженнями на вихідний вал, спеціально розроблені для використання в пристроях повітряного охолодження

Див.далі





## ПРОДУКТИ ДЛЯ ПРОМИСЛОВОСТІ

Підшипники зарубіжних виробників  
Підшипники виробників України  
Обгонні муфти  
Лінійні направляючі  
Компресорне обладнання  
Приводні ремені  
Технічні пластини  
Комплектуючі для промислових трансмісій  
Фільтри та фільтроелементи  
Вентиляційні фільтри та фільтроелементи  
Ущільнення пластинчастих теплообмінників  
Ущільнення та віброізоляція  
Мотор-редуктори  
Оливи, мастила та змащувальні матеріали  
Маслозміне обладнання  
Роликові ланцюги  
Стопорні кільця та хвильові пружини  
Рукава високого тиску та фітинги  
Промислові рукава  
Конвеєрні стрічки  
Модульні стрічки  
Конвеєрні компоненти  
Елеваторні ковші, стрічки, болти  
Віброопори, промислові пневморесори  
Монтажно-демонтажне обладнання  
Контрольно-вимірювальні прилади  
Послуги з технічного сервісу



**Sumitomo Paramax 9000 Agitator Drives** – редуктори та приводи для перемішувачих пристроїв.



**Sumitomo Paramax 9000 Aerator Drives** – редуктори для аераторів.



**Sumitomo Paramax 9000 SHC** – кранові циліндричні редуктори з вихідними валами, що синхронно обертаються. Спеціальна серія "вузьких" кранових пристроїв з одним або з двома вихідними валами.

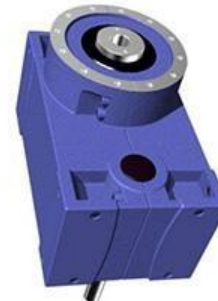

**Sumitomo Paramax SEC Extruder Drive** – циліндричні редуктори зі збільшеними осьовими навантаженнями на вихідний вал для використання в одношнекових екструдерах.



# Редуктори BONENG

## ПРОДУКТИ ДЛЯ ПРОМИСЛОВОСТІ

Підшипники зарубіжних виробників

Підшипники виробників України

Обгонні муфти

Лінійні направляючі

Компресорне обладнання

Приводні ремені

Технічні пласитини

Комплектуючі для промислових трансмісій

Фільтри та фільтроелементи

Вентиляційні фільтри та фільтроелементи

Ущільнення пластинчастих теплообмінників

Ущільнення та віброізоляція

Мотор-редуктори

Оливи, мастила та змащувальні матеріали

Маслозміне обладнання

Роликові ланцюги

Стопорні кільця та хвильові пружини

Рукава високого тиску та фітинги

Промислові рукава

Конвеєрні стрічки

Модульні стрічки

Конвеєрні компоненти

Елеваторні ковші, стрічки, болти

Віброопори, промислові пневморесори

Монтажно-демонтажне обладнання

Контрольно-вимірювальні прилади

Послуги з технічного сервісу



## Номенклатурний ряд редукторів BONENG:

- **К серія** – циліндрично-конічні редуктори.
- **С и CR серія** – соосно-циліндричні редуктори.
- **F серія** – паралельно-циліндричні редуктори
- **P серія** – планетарні редуктори.
- **H и B серія** – паралельно-циліндричні та конічно-циліндричні індустриальні редуктори.
- **T серія** – кутові конічні редуктори.
- **J серія** – черв'ячно-гвинтові редуктори.



# Редуктори СТ DRIVE

ексклюзивна дистрибуція

## ПРОДУКТИ ДЛЯ ПРОМИСЛОВОСТІ

[Підшипники зарубіжних виробників](#)

[Підшипники виробників України](#)

[Обгонні муфти](#)

[Лінійні направляючі](#)

[Компресорне обладнання](#)

[Приводні ремені](#)

[Технічні пласитини](#)

[Комплектуючі для промислових трансмісій](#)

[Фільтри та фільтроелементи](#)

[Вентиляційні фільтри та фільтроелементи](#)

[Ущільнення пластинчастих теплообмінників](#)

[Ущільнення та віброізоляція](#)

[Мотор-редуктори](#)

[Оливи, мастила та](#)

[змасувальні матеріали](#)

[Маслозміне обладнання](#)

[Роликові ланцюги](#)

[Стопорні кільця та хвильові пружини](#)

[Рукава високого тиску та фітинги](#)

[Промислові рукава](#)

[Конвеєрні стрічки](#)

[Модульні стрічки](#)

[Конвеєрні компоненти](#)

[Елеваторні ковші, стрічки, болти](#)

[Віброопори, промислові](#)

[пневморесори](#)

[Монтажно-демонтажне обладнання](#)

[Контрольно-вимірювальні прилади](#)

[Послуги з технічного сервісу](#)

## Черв'ячні редуктори СТ DRIVE

# СТ DRIVE

### Технічні характеристики редукторів NMRV

- 10 типорозмірів редукторів потужністю 0,06 - 15 кВт;
- діапазон передатних чисел 5 - 100;
- максимальний вихідний момент – 1600 Н·м, допустиме радіальне навантаження - 16500 Н;
- корпус редукторів до 90 типорозміру виготовляється з алюмінієвого сплаву;
- корпус редукторів 110 – 150 типорозмірів виготовляється з сірого чавуну марки G200, обробленого по fem-технології;
- зубчасті колеса черв'ячної передачі виготовляються з бронзового сплаву Gcусn12 (Uni7013-72);
- профіль шліфовки черв'яка ZI (Uni4760).





# Редуктори DODGE

офіційна дистрибуція

## ПРОДУКТИ ДЛЯ ПРОМИСЛОВОСТІ

Підшипники зарубіжних виробників

Підшипники виробників України

Обгонні муфти

Лінійні направляючі

Компресорне обладнання

Приводні ремені

Технічні пласитини

Комплектуючі для промислових трансмісій

Фільтри та фільтроелементи

Вентиляційні фільтри та фільтроелементи

Ущільнення пластинчастих теплообмінників

Ущільнення та віброізоляція

Мотор-редуктори

Оливи, мастила та змащувальні матеріали

Маслозміне обладнання

Роликові ланцюги

Стопорні кільця та хвильові пружини

Рукава високого тиску та фітинги

Промислові рукава

Конвеєрні стрічки

Модульні стрічки

Конвеєрні компоненти

Елеваторні ковші, стрічки, болти

Віброопори, промислові пневморесори

Монтажно-демонтажне обладнання

Контрольно-вимірювальні прилади

Послуги з технічного сервісу



Компанія DODGE – світовий лідер по виробництву приводів конвеєрів і норій. Привідна техніка DODGE використовується на території України вже багато років та показала чудові результати за якістю, зручністю у використанні і довговічністю.

Редуктори для важких умов експлуатації серії Torque-Arm® II



### Переваги:

- Гарантія три роки
- Високопрофесійний підбір приводу, гарантійний і післягарантійний сервіс від ТОВ «ТД ИРБИС»
- Висока якість та багатолітнє визнання світовими лідерами у виробництві елеваторного обладнання.

### Технічні характеристики :

- 12 типорозмірів 2-х або 1-но ступінчастих циліндричних редукторів.
- Модульна конструкція і велика кількість опцій.
- Обертаючий момент до 36 700 Н·м.
- Передана потужність до 300 кВт.
- П'ять фіксованих передатних відношень.
- Виготовлені за стандартом AGMA.
- Середній термін служби мінімум в 2 рази вищий, ніж у конкурентів, які не дотримуються AGMA стандарту.





# Обгонні муфти

## ПРОДУКТИ ДЛЯ ПРОМИСЛОВОСТІ

[Підшипники зарубіжних виробників](#)  
[Підшипники виробників України](#)  
[Обгонні муфти](#)  
[Лінійні направляючі](#)  
[Компресорне обладнання](#)  
[Приводні ремені](#)  
[Технічні пластини](#)  
[Комплектуючі для промислових трансмісій](#)  
[Фільтри та фільтроелементи](#)  
[Вентиляційні фільтри та фільтроелементи](#)  
[Ущільнення пластинчастих теплообмінників](#)  
[Ущільнення та віброізоляція](#)  
[Мотор-редуктори](#)  
[Оливи, мастила та змащувальні матеріали](#)  
[Маслозміне обладнання](#)  
[Роликові ланцюги](#)  
[Стопорні кільця та хвильові пружини](#)  
[Рукава високого тиску та фітинги](#)  
[Промислові рукава](#)  
[Конвеєрні стрічки](#)  
[Модульні стрічки](#)  
[Конвеєрні компоненти](#)  
[Елеваторні ковші, стрічки, болти](#)  
[Віброопори, промислові пневморесори](#)  
[Монтажно-демонтажне обладнання](#)  
[Контрольно-вимірювальні прилади](#)  
[Послуги з технічного сервісу](#)

# GMN

[GMN \(Німечинна\)](#) >>



[INA \(Німечинна\)](#) >>

# Koyo

[KOYO \(Японія\)](#) >>



[C.T.S. \(Італія\)](#) >>





# Обгонні муфти GMN

## ПРОДУКТИ ДЛЯ ПРОМИСЛОВОСТІ

Підшипники зарубіжних виробників

Підшипники виробників України

Обгонні муфти

Лінійні направляючі

Компресорне обладнання

Приводні ремені

Технічні пласитини

Комплектуючі для промислових трансмісій

Фільтри та фільтроелементи

Вентиляційні фільтри та фільтроелементи

Ущільнення пластинчастих теплообмінників

Ущільнення та віброізоляція

Мотор-редуктори

Оливи, мастила та змащувальні матеріали

Маслозміне обладнання

Роликові ланцюги

Стопорні кільця та хвильові пружини

Рукава високого тиску та фітинги

Промислові рукава

Конвеєрні стрічки

Модульні стрічки

Конвеєрні компоненти

Елеваторні ковші, стрічки, болти

Віброопори, промислові пневморесори

Монтажно-демонтажне обладнання

Контрольно-вимірювальні прилади

Послуги з технічного сервісу

# GMN

## Обгонні муфти GMN

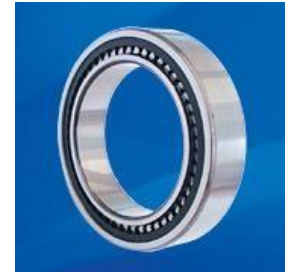
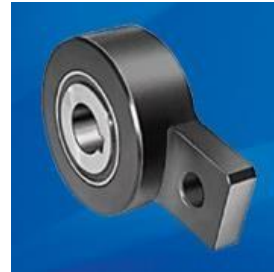

- Кулькові підшипники з вбудованою обгінною муфтою
- Роликові Обгонні муфти
- Зборочні комплекти
- Обмежувачі зворотного ходу
- Вставні елементи
- Вставні елементи з внутрішнім і зовнішнім кільцем







# Обгонні муфти C.T.S.

## ПРОДУКТИ ДЛЯ ПРОМИСЛОВОСТІ

Підшипники зарубіжних виробників  
Підшипники виробників України  
Обгонні муфти  
Лінійні направляючі  
Компресорне обладнання  
Приводні ремені  
Технічні пласитини  
Комплектуючі для промислових трансмісій  
Фільтри та фільтроелементи  
Вентиляційні фільтри та фільтроелементи  
Ущільнення пластинчастих теплообмінників  
Ущільнення та віброізоляція  
Мотор-редуктори  
Оливи, мастила та змащувальні матеріали  
Маслозміне обладнання  
Роликові ланцюги  
Стопорні кільця та хвильові пружини  
Рукава високого тиску та фітинги  
Промислові рукава  
Конвеєрні стрічки  
Модульні стрічки  
Конвеєрні компоненти  
Елеваторні ковші, стрічки, болти  
Віброопори, промислові пневморесори  
Монтажно-демонтажне обладнання  
Контрольно-вимірювальні прилади  
Послуги з технічного сервісу



## Обгонні муфти C.T.S.



- Кулькові підшипники з вбудованою обгінною муфтою
- Роликові Обгонні муфти
- Зборочні комплекти
- Обмежувачі зворотного ходу
- Вставні елементи
- Вставні елементи з внутрішнім і зовнішнім кільцем



## ПРОДУКТИ ДЛЯ ПРОМИСЛОВОСТІ

Підшипники зарубіжних виробників

Підшипники виробників України

Обгонні муфти

Лінійні направляючі

Компресорне обладнання

Приводні ремені

Технічні пласитини

Комплектуючі для промислових трансмісій

Фільтри та фільтроелементи

Вентиляційні фільтри та фільтроелементи

Ущільнення пластинчастих теплообмінників

Ущільнення та віброізоляція

Мотор-редуктори

Оливи, мастила та змащувальні матеріали

Маслозміне обладнання

Роликові ланцюги

Стопорні кільця та хвиляві пружини

Рукава високого тиску та фітинги

Промислові рукава

Конвеєрні стрічки

Модульні стрічки

Конвеєрні компоненти

Елеваторні ковші, стрічки, болти

Віброопори, промислові пневморесори

Монтажно-демонтажне обладнання

Контрольно-вимірювальні прилади

Послуги з технічного сервісу



## Голчасті обгонні муфти INA

Без опорних підшипників

3 опорними роликовими підшипниками  
або підшипниками ковзання

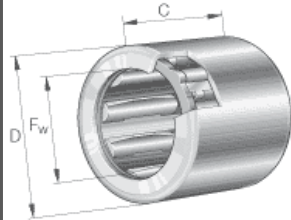

Серія HF  
- сталеві пружини  
- діаметр валу 6-35 мм

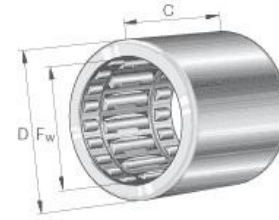

Серія HFL  
- сталеві пружини  
- діаметр валу 6-35 мм

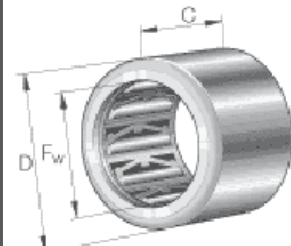

Серія HF..KF  
- пластикові пружини  
- діаметр валу 3-10 мм

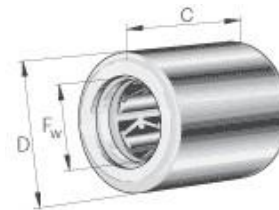

Серія HFL..KF  
- пластикові пружини  
- діаметр валу 3-8 мм

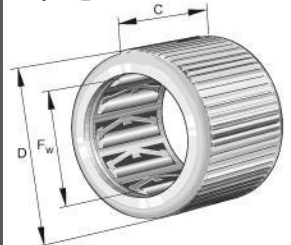

Серія HF..KFR  
- пластикові пружини  
- насічка на зовнішньому кільці  
- діаметр валу 3-8 мм

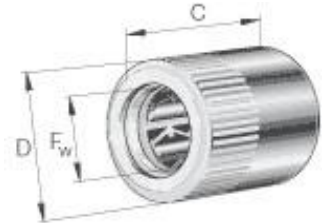

Серія HFL..KFR  
- пластикові пружини  
- насічка на зовнішньому кільці  
- діаметр валу 4-8 мм

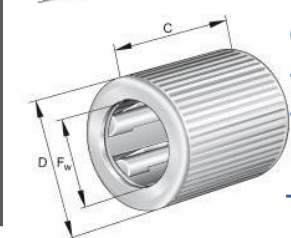

Серія HF..R  
- сталеві пружини  
- насічка на зовнішньому кільці  
- діаметр валу 3-8 мм

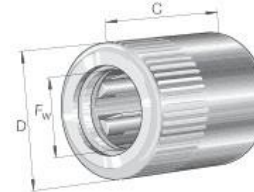

Серія HFL..R  
- сталеві пружини  
- насічка на зовнішньому кільці  
- діаметр валу 6-8 мм



# Обгонні муфти KOYO TORRINGTON

## ПРОДУКТИ ДЛЯ ПРОМИСЛОВОСТІ

[Підшипники зарубіжних виробників](#)  
[Підшипники виробників країн СНД](#)  
[Обгонні муфти](#)  
[Лінійні направляючі](#)  
[Компресорне обладнання](#)  
[Приводні ремені](#)  
[Технічні пласитини](#)  
[Комплектуючі для промислових трансмісій](#)  
[Фільтри та фільтроелементи](#)  
[Вентиляційні фільтри та фільтроелементи](#)  
[Ущільнення пластинчастих теплообмінників](#)  
[Ущільнення та віброізоляція](#)  
[Мотор-редуктори](#)  
[Оливи, мастила та змащувальні матеріали](#)  
[Маслозміне обладнання](#)  
[Роликові ланцюги](#)  
[Стопорні кільця та хвильові пружини](#)  
[Рукава високого тиску та фітинги](#)  
[Промислові рукава](#)  
[Конвеєрні стрічки](#)  
[Модульні стрічки](#)  
[Конвеєрні компоненти](#)  
[Елеваторні ковші, стрічки, болти](#)  
[Віброопори, промислові пневморесори](#)  
[Монтажно-демонтажне обладнання](#)  
[Контрольно-вимірювальні прилади](#)  
[Послуги з технічного сервісу](#)

# Koyo

## Голчасті обгонні муфти KOYO

Без опорних підшипників зі сталевими пружинами



- метрична серія FC, FC-K, FCS, FCL-K  
діаметр вала: 4 - 30 мм
- дюймова серія RC, RC-FS  
діаметр вала: 1/8 – 1 дюйм

З опорними підшипниками зі сталевими пружинами



- метрична серія FCB, FCBL-K, FCBL-K  
діаметр вала: 4 - 30 мм
- дюймова серія RCB, RCB-FS  
діаметр вала: 1/8 – 1 дюйм







# Лінійні направляючі

## ПРОДУКТИ ДЛЯ ПРОМИСЛОВОСТІ

Підшипники зарубіжних виробників  
 Підшипники виробників України  
 Обгонні муфти  
 Лінійні направляючі  
 Компресорне обладнання  
 Приводні ремені  
 Технічні пласитини  
 Комплектуючі для промислових трансмісій  
 Фільтри та фільтроелементи  
 Вентиляційні фільтри та фільтроелементи  
 Ущільнення пластинчастих теплообмінників  
 Ущільнення та віброізоляція  
 Мотор-редуктори  
 Оливи, мастила та змащувальні матеріали  
 Маслозміне обладнання  
 Роликові ланцюги  
 Стопорні кільця та хвильові пружини  
 Рукава високого тиску та фітинги  
 Промислові рукава  
 Конвеєрні стрічки  
 Модульні стрічки  
 Конвеєрні компоненти  
 Елеваторні ковші, стрічки, болти  
 Віброопори, промислові пневморесори  
 Монтажно-демонтажне обладнання  
 Контрольно-вимірювальні прилади  
 Послуги з технічного сервісу



## FAG

≥

INA, FAG (Німечинна)

## NSK

≥

NSK (Японія)

## THK

≥

THK (Японія)



Лінійні направляючі  
 Кулькові направляючі  
 Роликові направляючі  
 Привідні лінійні вузли  
 Профільні лінійні направляючі  
 Системи лінійного переміщення з приводом  
 Елементи мехатроніки  
 Послуга Quick-center



*ТОВ «ТД ИРБИС» пропонує послугу Quick-Center з виготовлення валів та профільних направляючих, за вимогами, заводських технологій та розмірів замовника.*

## EWELLIX

A Schaeffler Company

EWELLIX (Швеція)



FLI (Франція)





# Направляючі INA, FAG

## ПРОДУКТИ ДЛЯ ПРОМИСЛОВОСТІ

Підшипники зарубіжних виробників  
Підшипники виробників України  
Обгонні муфти  
Лінійні направляючі  
Компресорне обладнання  
Приводні ремені  
Технічні пласитини  
Комплектуючі для промислових трансмісій  
Фільтри та фільтроелементи  
Вентиляційні фільтри та фільтроелементи  
Ущільнення пластинчастих теплообмінників  
Ущільнення та віброізоляція  
Мотор-редуктори  
Оливи, мастила та змащувальні матеріали  
Маслозміне обладнання  
Роликові ланцюги  
Стопорні кільця та хвильові пружини  
Рукава високого тиску та фітинги  
Промислові рукава  
Конвеєрні стрічки  
Модульні стрічки  
Конвеєрні компоненти  
Елеваторні ковші, стрічки, болти  
Віброопори, промислові пневморесори  
Монтажно-демонтажне обладнання  
Контрольно-вимірювальні прилади  
Послуги з технічного сервісу



# FAG

INA, FAG (Німеччина)



Техніка лінійних переміщень INA  
 Технологія прямого приводу  
 Направляючі на ходових роликах  
 Круглі направляючі

Компактні гідростатичні направляючі HLE45

Лінійні направляючі кочення з циркуляцією кульок (4-х рядні)

Лінійні направляючі кочення з циркуляцією роликів (4-х рядні)

Лінійні направляючі кочення з циркуляцією роликів RUE





# Направляючі NSK

## ПРОДУКТИ ДЛЯ ПРОМИСЛОВОСТІ

Підшипники зарубіжних виробників  
Підшипники виробників України  
Обгонні муфти  
Лінійні направляючі  
Компресорне обладнання  
Приводні ремені  
Технічні пласитини  
Комплектуючі для промислових трансмісій  
Фільтри та фільтроелементи  
Вентиляційні фільтри та фільтроелементи  
Ущільнення пластинчастих теплообмінників  
Ущільнення та віброізоляція  
Мотор-редуктори  
Оливи, мастила та змащувальні матеріали  
Маслозміне обладнання  
Роликові ланцюги  
Стопорні кільця та хвильові пружини  
Рукава високого тиску та фітинги  
Промислові рукава  
Конвеєрні стрічки  
Модульні стрічки  
Конвеєрні компоненти  
Елеваторні ковші, стрічки, болти  
Віброопори, промислові пневморесори  
Монтажно-демонтажне обладнання  
Контрольно-вимірювальні прилади  
Послуги з технічного сервісу

# NSK

NSK (Німеччина)

Направляючі компанії NSK розроблені для забезпечення найвищої точності лінійних переміщень NSK пропонує різні серії лінійних направляючих, які здатні задовольнити різноманітні потреби різних галузей промисловості, в яких ми працюємо. Для ряду специфічних завдань NSK пропонує спеціальні покриття, мастила, класи точності і унікальні конструкції.

## Направляючі кулькового типу:

Прецизійні довільно підібрані лінійні направляючі

- Серія HA - високоточні лінійні направляючі
- Малошумні лінійні направляючі серії S1™
- Серія PU / Серія PE: мініатюрні лінійні направляючі NSK
- Широкі направляючі серії LW
- Система лінійного переміщення Translide™

## Роликові направляючі :

- Лінійні направляючі Серії RA
- Високоєфективні ущільнення для роликових направляючих

## Кульково-гвинтові пари :

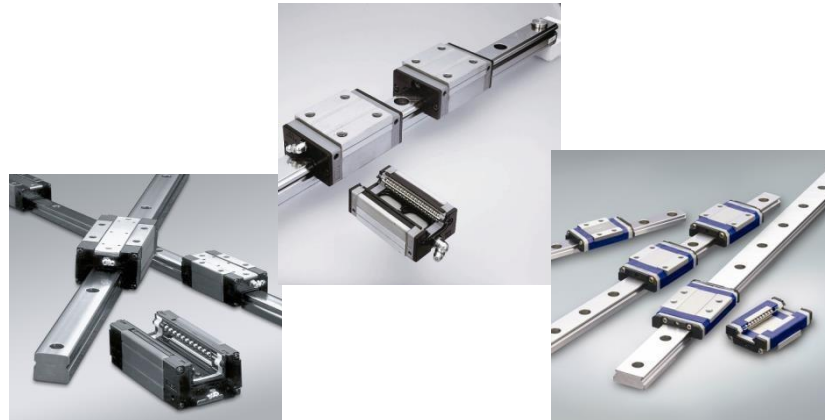





# Направляючі ТНК

## ПРОДУКТИ ДЛЯ ПРОМИСЛОВОСТІ

- [Підшипники зарубіжних виробників](#)
- [Підшипники виробників України](#)
- [Обгонні муфти](#)
- [Лінійні направляючі](#)
- [Компресорне обладнання](#)
- [Приводні ремені](#)
- [Технічні пласитини](#)
- [Комплектуючі для промислових трансмісій](#)
- [Фільтри та фільтроелементи](#)
- [Вентиляційні фільтри та фільтроелементи](#)
- [Ущільнення пластинчастих теплообмінників](#)
- [Ущільнення та віброізоляція](#)
- [Мотор-редуктори](#)
- [Оливи, мастила та змащувальні матеріали](#)
- [Маслозміне обладнання](#)
- [Роликові ланцюги](#)
- [Стопорні кільця та хвильові пружини](#)
- [Рукава високого тиску та фітинги](#)
- [Промислові рукава](#)
- [Конвеєрні стрічки](#)
- [Модульні стрічки](#)
- [Конвеєрні компоненти](#)
- [Елеваторні ковші, стрічки, болти](#)
- [Віброопори, промислові пневморесори](#)
- [Монтажно-демонтажне обладнання](#)
- [Контрольно-вимірювальні прилади](#)
- [Послуги з технічного сервісу](#)



## ТНК (Японія)

- Лінійні направляючі HSR
- Лінійні направляючі SR
- Лінійні направляючі HRW
- Лінійні направляючі NR
- Перехрестні лінійні направляючі CSR
- Лінійні направляючі JR
- Лінійні направляючі GSR/GSR-R
- Економічні лінійні направляючі FBW&FBL
- Направляючі лінійні JUP для великих навантажень





# Компресорне обладнання Atlas Copco

## ПРОДУКТИ ДЛЯ ПРОМИСЛОВОСТІ

Підшипники зарубіжних виробників

Підшипники виробників України

Обгонні муфти

Лінійні направляючі

Компресорне обладнання

Приводні ремені

Технічні пласитини

Комплектуючі для промислових трансмісій

Фільтри та фільтроелементи

Вентиляційні фільтри та фільтроелементи

Ущільнення пластинчастих теплообмінників

Ущільнення та віброізоляція

Мотор-редуктори

Оливи, мастила та змащувальні матеріали

Маслозміне обладнання

Роликові ланцюги

Стопорні кільця та хвильові пружини

Рукава високого тиску та фітинги

Промислові рукава

Конвеєрні стрічки

Модульні стрічки

Конвеєрні компоненти

Елеваторні ковші, стрічки, болти

Віброопори, промислові пневморесори

Монтажно-демонтажне обладнання

Контрольно-вимірювальні прилади

Послуги з технічного сервісу

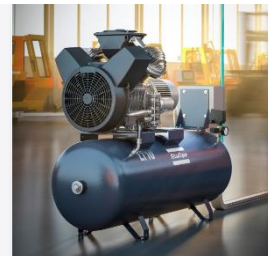
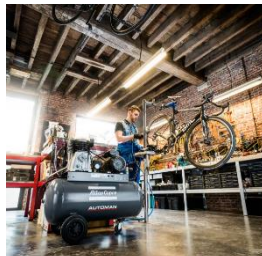

**Atlas Copco** - шведський виробник промислового і будівельного обладнання та інструментів. Один з провідних світових постачальників компресорів, вакуумного обладнання, генераторів, насосів, електроінструмента і складальних систем. Пропонує продукти і послуги, орієнтовані на продуктивність, енергоефективність, безпека і ергономіку.

Компанія була заснована в 1873 році. Основний напрямок - дизельні та електричні компресори, в тому числі компресори високого тиску (бустери), дизельні генератори, промисловий інструмент, дренажне обладнання.

Компанія виробляє продукцію приблизно в 20 країнах. Торгова та сервісна мережа компанії знаходиться більше ніж в 180 країнах світу (наполовину складається з центрів обслуговування клієнтів, повністю або частково належать Atlas Copco).





# Приводні ремені

**ПРОДУКТИ ДЛЯ ПРОМИСЛОВОСТІ**

- [Підшипники зарубіжних виробників](#)
- [Підшипники виробників України](#)
- [Обгонні муфти](#)
- [Лінійні направляючі](#)
- [Компресорне обладнання](#)
- [Приводні ремені](#)
- [Технічні пласитини](#)
- [Комплектуючі для промислових трансмісій](#)
- [Фільтри та фільтроелементи](#)
- [Вентиляційні фільтри та фільтроелементи](#)
- [Ущільнення пластинчастих теплообмінників](#)
- [Ущільнення та віброізоляція](#)
- [Мотор-редуктори](#)
- [Оливи, мастила та змащувальні матеріали](#)
- [Маслозміне обладнання](#)
- [Роликові ланцюги](#)
- [Стопорні кільця та хвильові пружини](#)
- [Рукава високого тиску та фітинги](#)
- [Промислові рукава](#)
- [Конвеєрні стрічки](#)
- [Модульні стрічки](#)
- [Конвеєрні компоненти](#)
- [Елеваторні ковші, стрічки, болти](#)
- [Віброопори, промислові пневморесори](#)
- [Монтажно-демонтажне обладнання](#)
- [Контрольно-вимірювальні прилади](#)
- [Послуги з технічного сервісу](#)

**Преміум сегмент**

**Економ сегмент**



*Клинові класичні  
Вузькоклинові  
Зубчасті  
Поліклинові  
Плоскі  
Варіаторні  
Композитні і поліуретанові  
Для спеціального застосування*

*Клинові класичні  
Вузькоклинові  
Варіаторні*

**Для с/г застосування**



*Багаторучейкові*

*Варіаторні*

*Клинові*

*Деусторонні клинові*







# Приводні ремені Gates

ексклюзивна дистрибуція

## ПРОДУКТИ ДЛЯ ПРОМИСЛОВОСТІ

[Підшипники зарубіжних виробників](#)

[Підшипники виробників України](#)

[Обгонні муфти](#)

[Лінійні направляючі](#)

[Компресорне обладнання](#)

[Приводні ремені](#)

[Технічні пласитини](#)

[Комплектуючі для промислових трансмісій](#)

[Фільтри та фільтроелементи](#)

[Вентиляційні фільтри та фільтроелементи](#)

[Ущільнення пластинчастих теплообмінників](#)

[Ущільнення та віброізоляція](#)

[Мотор-редуктори](#)

[Оливи, мастила та змащувальні матеріали](#)

[Маслозміне обладнання](#)

[Роликові ланцюги](#)

[Стопорні кільця та хвильові пружини](#)

[Рукава високого тиску та фітинги](#)

[Промислові рукава](#)

[Конвеєрні стрічки](#)

[Модульні стрічки](#)

[Конвеєрні компоненти](#)

[Елеваторні ковші, стрічки, болти](#)

[Віброопори, промислові пневморесори](#)

[Монтажно-демонтажне обладнання](#)

[Контрольно-вимірювальні прилади](#)

[Послуги з технічного сервісу](#)



## Приводні ремені Gates

- **Predator** - найпотужніший та зносостійкий клиновий ремінь.
- **POLYFLEX** – унікальний клиновий поліуретановий ремінь.
- **POLYFLEX JB** - багаторучейковий поліуретановий клиновий ремінь.
- **Hi-Power Dubl-V** – подвійний клиновий ремінь класичного профіля з обгорткою бокових граней.
- **QuadPower 4** – нове покоління клинових ременів вузького профілю з формованим зубом без обгортки бокових граней.
- **Poly Chain GT Carbon Volt** - найпотужніший та зносотійкий поліуретановий зубчастий ремінь з вуглеволокна на ринку із запатентованим кордом.
- **TwinPower** – серія двосторонніх синхронних ременів.
- **PowerGrip GTX** - новітній каучуковий синхронний ремінь преміум-класу, здатність навантаження якого на 40% вище ніж PowerGrip GT3.
- **Gates Mectrol** – поліуретанові ремені.

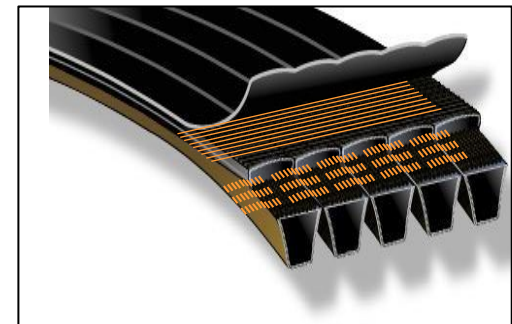



# Приводні ремені Contitech

## ПРОДУКТИ ДЛЯ ПРОМИСЛОВОСТІ

[Підшипники зарубіжних виробників](#)  
[Підшипники виробників України](#)  
[Обгонні муфти](#)  
[Лінійні направляючі](#)  
[Компресорне обладнання](#)  
[Приводні ремені](#)  
[Технічні пластини](#)  
[Комплектуючі для промислових трансмісій](#)  
[Фільтри та фільтроелементи](#)  
[Вентиляційні фільтри та фільтроелементи](#)  
[Ущільнення пластинчастих теплообмінників](#)  
[Ущільнення та віброізоляція](#)  
[Мотор-редуктори](#)  
[Оливи, мастила та змащувальні матеріали](#)  
[Маслозміне обладнання](#)  
[Роликові ланцюги](#)  
[Стопорні кільця та хвильові пружини](#)  
[Рукава високого тиску та фітинги](#)  
[Промислові рукава](#)  
[Конвеєрні стрічки](#)  
[Модульні стрічки](#)  
[Конвеєрні компоненти](#)  
[Елеваторні ковші, стрічки, болти](#)  
[Віброопори, промислові пневморесори](#)  
[Монтажно-демонтажне обладнання](#)  
[Контрольно-вимірювальні прилади](#)  
[Послуги з технічного сервісу](#)



## Приводні ремені ContiTech

Виробництво більш ніж 10,000 типорозмірів приводних ременів для різних технічних вимог.

- **CONTI SYNCHRODRIVE®** - зубчасті поліуретанові ремені для силових приводів, систем лінійних переміщень, ліфтів і підйомних систем.
- **CONTI SYNCHROCHAIN®** – зубчасті поліуретанові ремені для силових приводів, систем лінійних переміщень, ліфтів та підйомних систем.
- **CONTI SYNCHROFORCE EXTREME®** – ремінь із сучасних компонентів для передачі нерівномірного руху.
- **CONTI SYNCHROFORCE CXP®** – універсальний ремінь для будь-яких високошвидкісних приводів.
- **CONTI-V PIONEER®** – перший в світі екологічний приводний ремінь, зроблений з поновлюваної сировини.
- **CONTI-V ELAST** – ремінь для приводів з фіксованою міжосьовою відстанню та без додаткових навантажень
- **CONTI VSM 1, 3** – електронні прилади для вимірювання натягу ременів.

№ 1  
в Європе

Поликлинові  
& зубчаті  
ремени







# Приводні ремені SKF

## ПРОДУКТИ ДЛЯ ПРОМИСЛОВОСТІ

[Підшипники зарубіжних виробників](#)  
[Підшипники виробників України](#)  
[Обгонні муфти](#)  
[Лінійні направляючі](#)  
[Компресорне обладнання](#)  
[Приводні ремені](#)  
[Технічні пластини](#)  
[Комплектуючі для промислових трансмісій](#)  
[Фільтри та фільтроелементи](#)  
[Вентиляційні фільтри та фільтроелементи](#)  
[Ущільнення пластинчастих теплообмінників](#)  
[Ущільнення та віброізоляція](#)  
[Мотор-редуктори](#)  
[Оливи, мастила та змащувальні матеріали](#)  
[Маслозміне обладнання](#)  
[Роликові ланцюги](#)  
[Стопорні кільця та хвильові пружини](#)  
[Рукава високого тиску та фітинги](#)  
[Промислові рукава](#)  
[Конвеєрні стрічки](#)  
[Модульні стрічки](#)  
[Конвеєрні компоненти](#)  
[Елеваторні ковші, стрічки, болти](#)  
[Віброопори, промислові пневморесори](#)  
[Монтажно-демонтажне обладнання](#)  
[Контрольно-вимірювальні прилади](#)  
[Послуги з технічного сервісу](#)



## Новина:

Ремені підвищеної міцності **SKF Xtra** призначені для передачі до 40% більше потужності, ніж стандартні ремені з обгорткою бічних граней.

Ремені **SKF Xtra** не лише скорочують витрати, але, що більш важливо, подовжують термін служби Вашого обладнання. Використання ременів підвищеної міцності SKF Xtra як заміна для існуючих приводів призводить до збільшення передаваної потужності на 40%; більше термін служби - менше витрат, менше час простою = менше витрат.

## Номенклатура ременів SKF:

- Класичні клинові ремені
- Вузькі клинові ремені
- Зубчасті ремені SKF типа HiTD
- Шестигранні ремені
- Класичні зубчасті ремені
- Метричні зубчасті ремені
- Поліклинові ремені
- Багаторучейкові ремені







# Транспортуючі ремені Elatech

дистрибуція

## ПРОДУКТИ ДЛЯ ПРОМИСЛОВОСТІ

[Підшипники зарубіжних виробників](#)  
[Підшипники виробників України](#)  
[Обгонні муфти](#)  
[Лінійні направляючі](#)  
[Компресорне обладнання](#)  
[Приводні ремені](#)  
[Технічні пласитини](#)  
[Комплектуючі для промислових трансмісій](#)  
[Фільтри та фільтроелементи](#)  
[Вентиляційні фільтри та фільтроелементи](#)  
[Ущільнення пластинчастих теплообмінників](#)  
[Ущільнення та віброізоляція](#)  
[Мотор-редуктори](#)  
[Оливи, мастила та змащувальні матеріали](#)  
[Маслозміне обладнання](#)  
[Роликові ланцюги](#)  
[Стопорні кільця та хвильові пружини](#)  
[Рукава високого тиску та фітинги](#)  
[Промислові рукава](#)  
[Конвеєрні стрічки](#)  
[Модульні стрічки](#)  
[Конвеєрні компоненти](#)  
[Елеваторні ковші, стрічки, болти](#)  
[Віброопори, промислові пневморесори](#)  
[Монтажно-демонтажне обладнання](#)  
[Контрольно-вимірювальні прилади](#)  
[Послуги з технічного сервісу](#)



## Транспортуючі ремені (протяжні) ремені

Призначені для роботи в конвеєрному і транспортерному промисловому устаткуванні в паперовій, пакувальній, деревообробній, керамічній, скляній, харчовій фармацевтичній і інших сферах промисловості.

**Транспортуючі ремені з покриттям** свої властивості набувають за рахунок нанесення на їх поверхню спеціального безшовного покриття - поліуретан, ПВХ, гума (наприклад, LINATEX), шкіра та ін., яке забезпечує надійне зчеплення з переміщуваним виробом. Можуть бути перфорованими із різними проточками як на зубчастій частині, так і на покритті

**Транспортуючі ремені з перегородками** забезпечують надійне транспортування продукції та її точне позиціонування. Перегородки встановлюються на несну поверхню, на дуже легкі і міцні профілі T5, T10, T20, At5, At10, At20, XL, L, H і XH і можуть бути як стаціонарними так і змінними, закріплені за допомогою мідних вставок.

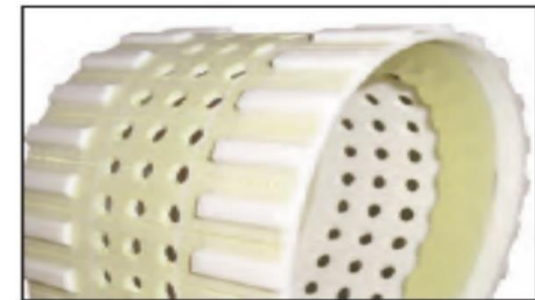

# Приводні ремені Fenner Drives

## ПРОДУКТИ ДЛЯ ПРОМИСЛОВОСТІ

Підшипники зарубіжних виробників

Підшипники виробників України

Обгонні муфти

Лінійні направляючі

Компресорне обладнання

Приводні ремені

Технічні пласитини

Комплектуючі для промислових трансмісій

Фільтри та фільтроелементи

Вентиляційні фільтри та фільтроелементи

Ущільнення пластинчастих теплообмінників

Ущільнення та віброізоляція

Мотор-редуктори

Оливи, мастила та змащувальні матеріали

Маслозміне обладнання

Роликові ланцюги

Стопорні кільця та хвильові пружини

Рукава високого тиску та фітинги

Промислові рукава

Конвеєрні стрічки

Модульні стрічки

Конвеєрні компоненти

Елеваторні ковші, стрічки, болти

Віброопори, промислові пневморесори

Монтажно-демонтажне обладнання

Контрольно-вимірювальні прилади

Послуги з технічного сервісу

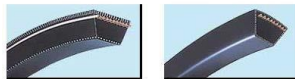
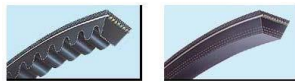

Fenner Drives (Англія) пропонує ремені із поліуретану або композиту поліестера

Ремені **Eagle** – кінцеві і безконечні поліуретанові ремені з різними видами перетину, як з кордом так і без, круглі плоскі; можливість безпровідної зварки за допомогою комплекту Freestyle Welding Kit від Fenner Drives.

### Основні вимоги застосування ременів :

- Триваліший термін експлуатації із-за стійкості до жорстоких умов роботи (високим температурам, абразивам, пилу, волозі, воді, мастилам, великим навантаженням)
  - Простіша, швидша установка
- Зменшення складських запасів клинових ременів
  - Збільшення часу експлуатації устаткування
  - Зменшення вібрації підшипників
- Можлива заміна багаторучейкових ременів

*Композитні клинові ремені Nuttlink; SuperTLink; PowerTwistPlus – альтернатива для традиційних гумових клинових безкінечних ременів типу V і SP (Z/a/b/c/d/spb/spc/spa). Завдяки сегментній конструкції їх легко та швидко встановити без необхідності демонтажу інших компонентів приводу*

**Ремені широко застосовуються в промисловості та на конвеєрних заводах:**

- Виробництво плиток
- Кондитерські фабрики
- Кар'єри
- Черепичне виробництво
- Деревообробна промисловість
- Скляна промисловість
- Печі, сушарки, дробарки
- Сільське господарство (бурякозбиральні комбайни, конвеєра для збору врожаю)

**Інші продукти Fenner Drives:**

- Powermax (композитні натяжні шківні і ланцюгові зірочки)
- Trantorque (безшпоночні втулки)
- Trackstar (направляючі) натягачі для ременів

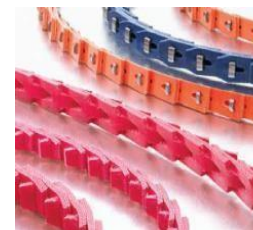





# Приводні ремені Mitsuboshi

## ПРОДУКТИ ДЛЯ ПРОМИСЛОВОСТІ

[Підшипники зарубіжних виробників](#)

[Підшипники виробників України](#)

[Обгонні муфти](#)

[Лінійні направляючі](#)

[Компресорне обладнання](#)

[Приводні ремені](#)

[Технічні пласитини](#)

[Комплектуючі для промислових трансмісій](#)

[Фільтри та фільтроелементи](#)

[Вентиляційні фільтри та фільтроелементи](#)

[Ущільнення пластинчастих теплообмінників](#)

[Ущільнення та віброізоляція](#)

[Мотор-редуктори](#)

[Оливи, мастила та змащувальні матеріали](#)

[Маслозміне обладнання](#)

[Роликові ланцюги](#)

[Стопорні кільця та хвильові пружини](#)

[Рукава високого тиску та фітинги](#)

[Промислові рукава](#)

[Конвеєрні стрічки](#)

[Модульні стрічки](#)

[Конвеєрні компоненти](#)

[Елеваторні ковші, стрічки, болти](#)

[Віброопори, промислові пневморесори](#)

[Монтажно-демонтажне обладнання](#)

[Контрольно-вимірювальні прилади](#)

[Послуги з технічного сервісу](#)



Приводні ремені **Mitsuboshi** - якість, точність, ефективність.

Компанія **Mitsuboshi Belting Ltd** є одним з безперечних лідерів у постачанні на ринок приводних ременів для автомобілів, а також для промислового обладнання. Утворена в 1919 році в місті Коба.

Спочатку компанія називалася **Mitsuboshi Shokai** і випускала комплектуючі для літаків Mitsubishi. Свою нинішню назву компанія отримала в 1961 році, в період бурхливого зростання економіки країни, який отримав назви японського економічного дива.

На сьогодні **Mitsuboshi Belting** володіє понад 10 заводами в Європі, США і Південно-Східній Азії. Технологічний процес виробництва на всіх заводах контролюється японськими інженерами, що дозволяє дотримуватися строгої відповідності якості продукції, що випускається згідно з регламентованим міжнародним стандартом управління якістю ISO 9001 або ISO / TS 16949.







# Приводні ремені ENDURA Hi-Tech

## ПРОДУКТИ ДЛЯ ПРОМИСЛОВОСТІ

Підшипники зарубіжних виробників  
 Підшипники виробників України  
 Обгонні муфти  
 Лінійні направляючі  
 Компресорне обладнання  
 Приводні ремені  
 Технічні пластини  
 Комплектуючі для промислових трансмісій  
 Фільтри та фільтроелементи  
 Вентиляційні фільтри та фільтроелементи  
 Ущільнення пластинчастих теплообмінників  
 Ущільнення та віброізоляція  
 Мотор-редуктори  
 Оливи, мастила та змащувальні матеріали  
 Маслозміне обладнання  
 Роликові ланцюги  
 Стопорні кільця та хвильові пружини  
 Рукава високого тиску та фітинги  
 Промислові рукава  
 Конвеєрні стрічки  
 Модульні стрічки  
 Конвеєрні компоненти  
 Елеваторні ковші, стрічки, болти  
 Віброопори, промислові пневморесори  
 Монтажно-демонтажне обладнання  
 Контрольно-вимірювальні прилади  
 Послуги з технічного сервісу

**OMFA**  
**RUBBERS LTD.**  
[www.omfarubbers.com](http://www.omfarubbers.com)

**ENDURA HI-TECH**  
 INDUSTRIAL & AGRICULTURAL BELTS

Якісні індустріальні та аграрні ремені з Індії:

- Клинові ремені
- Вузькоклинові ремені
- Двусторонні шестигранні ремені
- Клинові ремені для зерноприбиральних машин
- Клинові ремені з відкритими боковими гранями
- Варіаторні ремені
- Багаторучейкові ремені

Доступне виготовлення ременів з кевларовим кордом. Можливе виготовлення проміжних розмірів.





# Сільськогосподарські ремені Timken Belts

## ПРОДУКТИ ДЛЯ ПРОМИСЛОВОСТІ

Підшипники зарубіжних виробників

Підшипники виробників України

Обгонні муфти

Лінійні направляючі

Компресорне обладнання

Приводні ремені

Технічні пласитини

Комплектуючі для промислових трансмісій

Фільтри та фільтроелементи

Вентиляційні фільтри та фільтроелементи

Ущільнення пластинчастих теплообмінників

Ущільнення та віброізоляція

Мотор-редуктори

Оливи, мастила та змащувальні матеріали

Маслозміне обладнання

Роликові ланцюги

Стопорні кільця та хвильові пружини

Рукава високого тиску та фітинги

Промислові рукава

Конвеєрні стрічки

Модульні стрічки

Конвеєрні компоненти

Елеваторні ковші, стрічки, болти

Віброопори, промислові пневморесори

Монтажно-демонтажне обладнання

Контрольно-вимірювальні прилади

Послуги з технічного сервісу



## **РЕМЕНІ** *для сільськогосподарських машин*

- Синтез технологій та високоякісних матеріалів
- Висока якість ременів підтверджена лабораторними та польовими випробуваннями

# **TIMKEN BELTS**

**Всі ремені виготовлені за каталожними номерами виробників імпортої сільськогосподарської техніки.**

**В наявності ремені на John Deere, Massey Ferguson, Case, New Holland, Claas, Bizon, Fortschritt, Deutz Fahr и др.**







# Приводні ремені Stomil Sanok

## ПРОДУКТИ ДЛЯ ПРОМИСЛОВОСТІ

Підшипники зарубіжних виробників  
Підшипники виробників України  
Обгонні муфти  
Лінійні направляючі  
Компресорне обладнання  
Приводні ремені  
Технічні пласитини  
Комплектуючі для промислових трансмісій  
Фільтри та фільтроелементи  
Вентиляційні фільтри та фільтроелементи  
Ущільнення пластинчастих теплообмінників  
Ущільнення та віброізоляція  
Мотор-редуктори  
Оливи, мастила та змащувальні матеріали  
Маслозміне обладнання  
Роликові ланцюги  
Стопорні кільця та хвильові пружини  
Рукава високого тиску та фітинги  
Промислові рукава  
Конвеєрні стрічки  
Модульні стрічки  
Конвеєрні компоненти  
Елеваторні ковші, стрічки, болти  
Віброопори, промислові пневморесори  
Монтажно-демонтажне обладнання  
Контрольно-вимірювальні прилади  
Послуги з технічного сервісу



## Стандартна пропозиція "Stomil Sanok" S.A.:

- вузькопрофільні клинові ремені
- класичні клинові ремені
- сполучені (багатострумкові) клинові ремені
- широкопрофільні клинові ремені
- варіаторні клинові ремені
- клинові ремені двосторонньої дії
- плоскі приводні ремені
- мікроремені
- комбайнові ремені Harvest







# Приводні ремені Delux

## ПРОДУКТИ ДЛЯ ПРОМИСЛОВОСТІ

Підшипники зарубіжних виробників

Підшипники виробників України

Обгонні муфти

Лінійні направляючі

Компресорне обладнання

Приводні ремені

Технічні пластини

Комплектуючі для промислових трансмісій

Фільтри та фільтроелементи

Вентиляційні фільтри та фільтроелементи

Ущільнення пластинчастих теплообмінників

Ущільнення та віброізоляція

Мотор-редуктори

Оливи, мастила та

змасувальні матеріали

Маслозміне обладнання

Роликові ланцюги

Стопорні кільця та хвильові пружини

Рукава високого тиску та фітинги

Промислові рукава

Конвеєрні стрічки

Модульні стрічки

Конвеєрні компоненти

Елеваторні ковші, стрічки, болти

Віброопори, промислові

пневморесори

Монтажно-демонтажне обладнання

Контрольно-вимірювальні прилади

Послуги з технічного сервісу



**Delux**

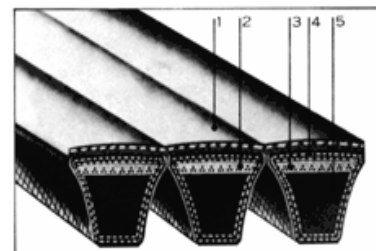
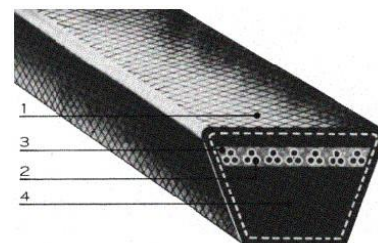
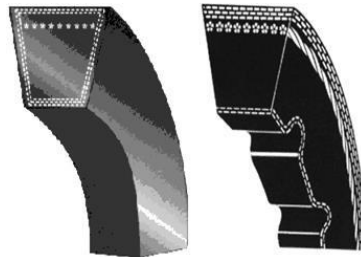

**Delux – економічне рішення для українського ринку**

### ✓Класичні приводні клинові ремені

- термостійкість;
- маслостійкість;
- зносотійкість

### ✓Ремені вентиляторні клинові

- висока швидкість обертання ;
- висока продуктивність;
- висока теплостійкість і маслостійкість;
- стійкість до розтягування;
- зносостійкість.

### ✓Багаторучейкові вузькі клинові ремені

- стійкість до розтягування;
- відсутність провисання, прослизання;
- теплостійкість і маслостійкість.

### ✓Ремені клинові широкі для варіаторів сільськогосподарських машин

- гнучкість;
- висока потужність;
- робота на високих потужностях;
- теплостійкість та маслостійкість.



# Приводні ремені СТ

## ПРОДУКТИ ДЛЯ ПРОМИСЛОВОСТІ

[Підшипники зарубіжних виробників](#)

[Підшипники виробників України](#)

[Обгонні муфти](#)

[Лінійні направляючі](#)

[Компресорне обладнання](#)

[Приводні ремені](#)

[Технічні пластини](#)

[Комплектуючі для промислових трансмісій](#)

[Фільтри та фільтроелементи](#)

[Вентиляційні фільтри та фільтроелементи](#)

[Ущільнення пластинчастих теплообмінників](#)

[Ущільнення та віброізоляція](#)

[Мотор-редуктори](#)

[Оливи, мастила та змащувальні матеріали](#)

[Маслозміне обладнання](#)

[Роликові ланцюги](#)

[Стопорні кільця та хвильові пружини](#)

[Рукава високого тиску та фітинги](#)

[Промислові рукава](#)

[Конвеєрні стрічки](#)

[Модульні стрічки](#)

[Конвеєрні компоненти](#)

[Елеваторні ковші, стрічки, болти](#)

[Віброопори, промислові пневморесори](#)

[Монтажно-демонтажне обладнання](#)

[Контрольно-вимірювальні прилади](#)

[Послуги з технічного сервісу](#)



CT Belt

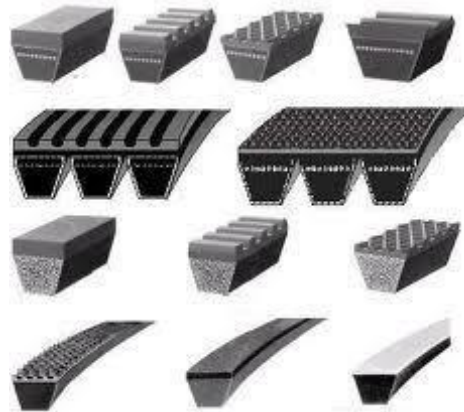

### ✓Класичні приводні клинові ремені

- термостійкість;
- маслостійкість;
- зносостійкість.

### ✓Ремені вентиляторні клинові

- висока швидкість обертання;
- висока продуктивність;
- висока теплостійкість і маслостійкість;
- стійкість до розтягу;
- зносостійкість.

### ✓Багаторучейкові вузькі клинові ремені

- ретельно підібраний комплект ременів;
- відсутність провисання, прослизання;
- теплостійкість і маслостійкість.

### ✓Ремені клинові широкі для варіаторів сільськогосподарських машин

- гнучкість;
- висока потужність;
- робота на високій потужності;
- теплостійкість та маслостійкість.



# Технічні пластини

## ПРОДУКТИ ДЛЯ ПРОМИСЛОВОСТІ

Підшипники зарубіжних виробників

Підшипники виробників України

Обгонні муфти

Лінійні направляючі

Компресорне обладнання

Приводні ремені

Технічні пластини

Комплектуючі для промислових трансмісій

Фільтри та фільтроелементи

Вентиляційні фільтри та фільтроелементи

Ущільнення пластинчастих теплообмінників

Ущільнення та віброізоляція

Мотор-редуктори

Оливи, мастила та змащувальні матеріали

Маслозміне обладнання

Роликові ланцюги

Стопорні кільця та хвильові пружини

Рукава високого тиску та фітинги

Промислові рукава

Конвеєрні стрічки

Модульні стрічки

Конвеєрні компоненти

Елеваторні ковші, стрічки, болти

Віброопори, промислові пневморесори

Монтажно-демонтажне обладнання

Контрольно-вимірювальні прилади

Послуги з технічного сервісу

## Технічні пластини

### ТОВ "Сумський завод ТЛВ"

- Технічна пластини ГОСТ 7338-90
- Пластина резинова для ущільнення прокладок вакуумних систем ТУ 38.105116-81
- Пластина резинова вулканізована ТУ 38.605114-90
- Губчаста пластинка технічна ТО 38 МССР-20-15-91
- Пластина трансформаторна
- Пластина діелектрична
- Полотно діафрагмове ТУ 38.1051377-88
- Пластина резинова ТУ 2543-028-00149334-2004
- Пластини резинові для виробів, що контактують з харчовими з продуктами ГОСТ 17133-83

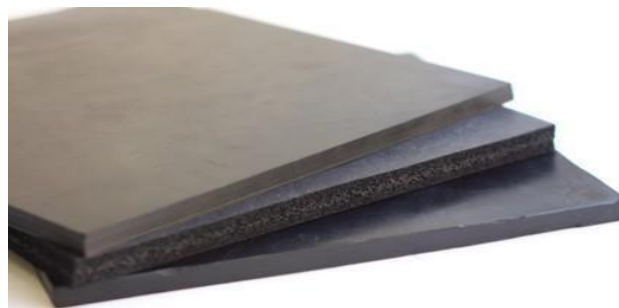





# Комплектуючі для промислових трансмісій

## ПРОДУКТИ ДЛЯ ПРОМИСЛОВОСТІ

Підшипники зарубіжних виробників  
Підшипники виробників України  
Обгонні муфти  
Лінійні направляючі  
Компресорне обладнання  
Приводні ремені  
Технічні пласитини  
Комплектуючі для промислових трансмісій  
Фільтри та фільтроелементи  
Вентиляційні фільтри та фільтроелементи  
Ущільнення пластинчастих теплообмінників  
Ущільнення та віброізоляція  
Мотор-редуктори  
Оливи, мастила та змащувальні матеріали  
Маслозміне обладнання  
Роликові ланцюги  
Стопорні кільця та хвильові пружини  
Рукава високого тиску та фітинги  
Промислові рукава  
Конвеєрні стрічки  
Модульні стрічки  
Конвеєрні компоненти  
Елеваторні ковші, стрічки, болти  
Віброопори, промислові пневморесори  
Монтажно-демонтажне обладнання  
Контрольно-вимірювальні прилади  
Послуги з технічного сервісу



**SKF (Швеція) >>**



**Комплектуючі для промислових трансмісій SKF та Sati**



**SATI (Італія) >>**

- **Сполучні муфти**
- **Шків**
- **Зірочки**
- **Втулки та ступиці**



**Dodge (США) >>**





# Сполучні муфти SKF та Sati

## ПРОДУКТИ ДЛЯ ПРОМИСЛОВОСТІ

Підшипники зарубіжних виробників  
Підшипники виробників України  
Обгонні муфти  
Лінійні направляючі  
Компресорне обладнання  
Приводні ремені  
Технічні пластини  
Комплектуючі для промислових трансмісій  
Фільтри та фільтроелементи  
Вентиляційні фільтри та фільтроелементи  
Ущільнення пластинчастих теплообмінників  
Ущільнення та віброізоляція  
Мотор-редуктори  
Оливи, мастила та змащувальні матеріали  
Маслозміне обладнання  
Роликові ланцюги  
Стопорні кільця та хвильові пружини  
Рукава високого тиску та фітинги  
Промислові рукава  
Конвеєрні стрічки  
Модульні стрічки  
Конвеєрні компоненти  
Елеваторні ковші, стрічки, болти  
Віброопори, промислові пневморесори  
Монтажно-демонтажне обладнання  
Контрольно-вимірювальні прилади  
Послуги з технічного сервісу



## Сполучні муфти SKF и Sati:

- пружні муфти Flex
- подовжувачі валів Flex
- зубчасті муфти
- муфти з металевим пружним елементом
- цепні муфти
- муфти FRC
- кулачкові муфти
- універсальні шарніри



# Сполучні муфти АВВ

## ПРОДУКТИ ДЛЯ ПРОМИСЛОВОСТІ

Підшипники зарубіжних виробників  
Підшипники виробників України  
Обгонні муфти  
Лінійні направляючі  
Компресорне обладнання  
Приводні ремені  
Технічні пласитини  
Комплектуючі для промислових трансмісій  
Фільтри та фільтроелементи  
Вентиляційні фільтри та фільтроелементи  
Ущільнення пластинчастих теплообмінників  
Ущільнення та віброізоляція  
Мотор-редуктори  
Оливи, мастила та змащувальні матеріали  
Маслозміне обладнання  
Роликові ланцюги  
Стопорні кільця та хвильові пружини  
Рукава високого тиску та фітинги  
Промислові рукава  
Конвеєрні стрічки  
Модульні стрічки  
Конвеєрні компоненти  
Елеваторні ковші, стрічки, болти  
Віброопори, промислові пневморесори  
Монтажно-демонтажне обладнання  
Контрольно-вимірювальні прилади  
Послуги з технічного сервісу

# DODGE®

## Лінійка муфт Dodge®

- Муфти з пружним елементом
- Металеві муфти
- Муфти для плавного пуску





# Шківни SKF та Sati

## ПРОДУКТИ ДЛЯ ПРОМИСЛОВОСТІ

Підшипники зарубіжних виробників  
 Підшипники виробників України  
 Обгонні муфти  
 Лінійні направляючі  
 Компресорне обладнання  
 Приводні ремені  
 Технічні пласитини  
 Комплектуючі для промислових трансмісій  
 Фільтри та фільтроелементи  
 Вентиляційні фільтри та фільтроелементи  
 Ущільнення пластинчастих теплообмінників  
 Ущільнення та віброізоляція  
 Мотор-редуктори  
 Оливи, мастила та змащувальні матеріали  
 Маслозмінне обладнання  
 Роликові ланцюги  
 Стопорні кільця та хвиляві пружини  
 Рукава високого тиску та фітинги  
 Промислові рукава  
 Конвеєрні стрічки  
 Модульні стрічки  
 Конвеєрні компоненти  
 Елеваторні ковші, стрічки, болти  
 Віброопори, промислові пневморесори  
 Монтажно-демонтажне обладнання  
 Контрольно-вимірювальні прилади  
 Послуги з технічного сервісу



## Шківни SKF та Sati для ременів передач

Для класичних клинових V - образних ременів (стандарт ANSI Classical V belt pulley IP - 20) та для вузьких клинових V- образних ременів стандарту США (стандарт ISO 4183, DIN 2211, ANSI IP - 22) під конічну втулку.

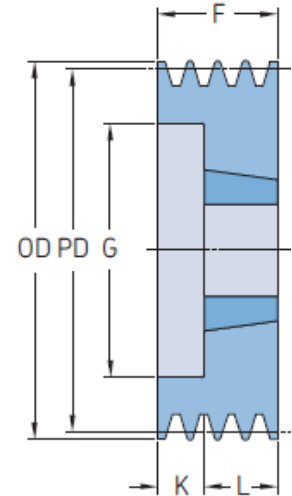
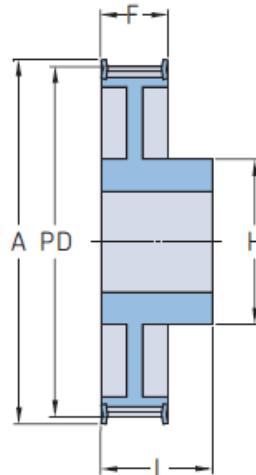

- Зубчасті шківни для класичних дюймових, метричних ременів та ременів HTD під конічну втулку, з "чорновим" отвором та чистовим отвором з пазом під замовлення.





# Зірочки SKF та Sati

## ПРОДУКТИ ДЛЯ ПРОМИСЛОВОСТІ

Підшипники зарубіжних виробників  
Підшипники виробників України  
Обгонні муфти  
Лінійні направляючі  
Компресорне обладнання  
Приводні ремені  
Технічні пласитини  
Комплектуючі для промислових трансмісій  
Фільтри та фільтроелементи  
Вентиляційні фільтри та фільтроелементи  
Ущільнення пластинчастих теплообмінників  
Ущільнення та віброізоляція  
Мотор-редуктори  
Оливи, мастила та змащувальні матеріали  
Маслозміне обладнання  
Роликові ланцюги  
Стопорні кільця та хвильові пружини  
Рукава високого тиску та фітинги  
Промислові рукава  
Конвеєрні стрічки  
Модульні стрічки  
Конвеєрні компоненти  
Елеваторні ковші, стрічки, болти  
Віброопори, промислові пневморесори  
Монтажно-демонтажне обладнання  
Контрольно-вимірювальні прилади  
Послуги з технічного сервісу



## Зірочки SKF та Sati для ланцюгових передач

- Для ланцюгів за стандартами ISO/BS ANSI/AS
- Плоскі та зі ступицею.
- Одно-, дво-, трирядні та подвійні для однорядного ланцюгу.
- Під конічну втулку, з "чорновим" отвором та чистовим отвором зі шпоночним пазом під замовлення

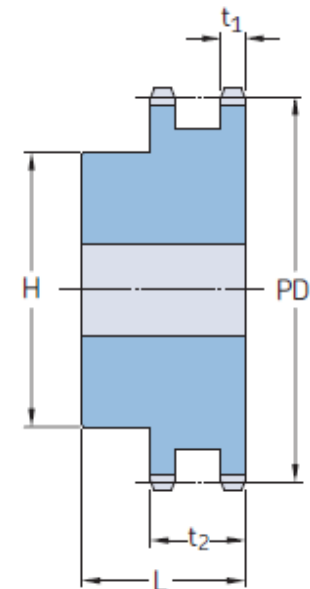
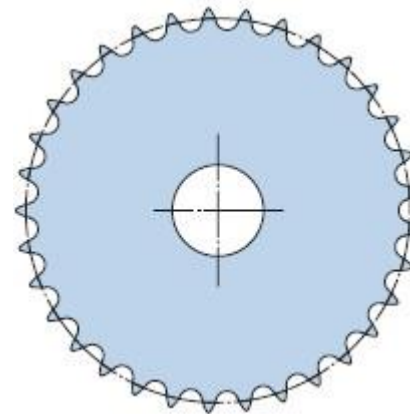

# Втулки та ступиці SKF та Sati

## ПРОДУКТИ ДЛЯ ПРОМИСЛОВОСТІ

Підшипники зарубіжних виробників  
 Підшипники виробників України  
 Обгонні муфти  
 Лінійні направляючі  
 Компресорне обладнання  
 Приводні ремені  
 Технічні пласитини  
 Комплектуючі для промислових трансмісій  
 Фільтри та фільтроелементи  
 Вентиляційні фільтри та фільтроелементи  
 Ущільнення пластинчастих теплообмінників  
 Ущільнення та віброізоляція  
 Мотор-редуктори  
 Оливи, мастила та змащувальні матеріали  
 Маслозміне обладнання  
 Роликові ланцюги  
 Стопорні кільця та хвильові пружини  
 Рукава високого тиску та фітинги  
 Промислові рукава  
 Конвеєрні стрічки  
 Модульні стрічки  
 Конвеєрні компоненти  
 Елеваторні ковші, стрічки, болти  
 Віброопори, промислові пневморесори  
 Монтажно-демонтажне обладнання  
 Контрольно-вимірювальні прилади  
 Послуги з технічного сервісу



## Монтажні конічні, безшпоночні втулки та ступиці SKF та Sati:

- Конічні втулки, втулки QD, безшпоночні втулки FX з метричними та дюймовими розмірами
- Приварні ступиці, ступиці під з'єднання болтами та перехідні ступиці.



*Бесключевые зажимы валов*

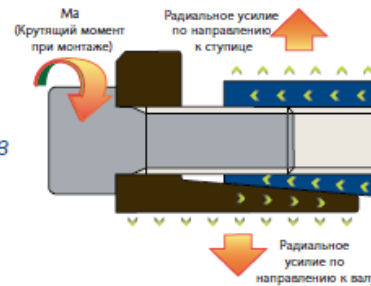

*Специальные соединительные устройства*

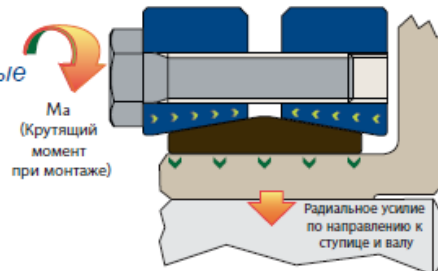





# Фільтри та фільтроелементи

## ПРОДУКТИ ДЛЯ ПРОМИСЛОВОСТІ

Підшипники зарубіжних виробників

Підшипники виробників України

Обгонні муфти

Лінійні направляючі

Компресорне обладнання

Приводні ремені

Технічні пластини

Комплектуючі для промислових трансмісій

Фільтри та фільтроелементи

Вентиляційні фільтри та фільтроелементи

Ущільнення пластинчастих теплообмінників

Ущільнення та віброізоляція

Мотор-редуктори

Оливи, мастила та змащувальні матеріали

Маслозміне обладнання

Роликові ланцюги

Стопорні кільця та хвильові пружини

Рукава високого тиску та фітинги

Промислові рукава

Конвеєрні стрічки

Модульні стрічки

Конвеєрні компоненти

Елеваторні ковші, стрічки, болти

Віброопори, промислові пневморесори

Монтажно-демонтажне обладнання

Контрольно-вимірювальні прилади

Послуги з технічного сервісу



[Donaldson \(США\)](#)



[Hengst \(Німеччина\)](#)



**Fleetguard™**

[Fleetguard \(США\)](#)



## ДЛЯ ПРОМИСЛОВОСТІ ТА СІЛЬСЬКОГО ГОСПОДАРСТВА



[MANN-FILTER \(Німеччина\)](#)

- ✓ Гідравлічні фільтри
- ✓ Повітряні фільтри
- ✓ Фільтри оливи
- ✓ Паливні фільтри
- ✓ Фільтри системи охолодження



[WIX Filters \(США\)](#)



[Virgis \(Італія\)](#)



[SF-FILTER](#)

[SF FILTER \(Швейцарія\)](#)



[HIFI FILTER \(Швейцарія\)](#)



# Фільтри Donaldson

дистрибуція

## ПРОДУКТИ ДЛЯ ПРОМИСЛОВОСТІ

Підшипники зарубіжних виробників  
Підшипники виробників України  
Обгонні муфти  
Лінійні направляючі  
Компресорне обладнання  
Приводні ремені  
Технічні пластини  
Комплектуючі для промислових трансмісій  
Фільтри та фільтроелементи  
Вентиляційні фільтри та фільтроелементи  
Ущільнення пластинчастих теплообмінників  
Ущільнення та віброізоляція  
Мотор-редуктори  
Оливи, мастила та змащувальні матеріали  
Маслозміне обладнання  
Роликові ланцюги  
Стопорні кільця та хвильові пружини  
Рукава високого тиску та фітинги  
Промислові рукава  
Конвеєрні стрічки  
Модульні стрічки  
Конвеєрні компоненти  
Елеваторні ковші, стрічки, болти  
Віброопори, промислові пневморесори  
Монтажно-демонтажне обладнання  
Контрольно-вимірювальні прилади  
Послуги з технічного сервісу



Donaldson (США)



Оригінальні фільтри для с/х, кар'єрної та іншої техніки  
**Caterpillar, JCB, Komatsu, Case New Holland** и др.

- стійкі до бруду
- чутливі до диму
- осушувачі
- магістральні промислові фільтри та фільтроелементи до них
- повітряні фільтри двигуна
- топливні фільтри двигуна
- фільтри оливи двигуна
- фільтри системи охолодження двигуна
- картарні фільтри двигуна
- гідравлічні фільтри двигуна
- вихлопні системи та комплектуючі
- змінні фільтруючі елементи
- попередні фільтри циклони
- промислові фільтри

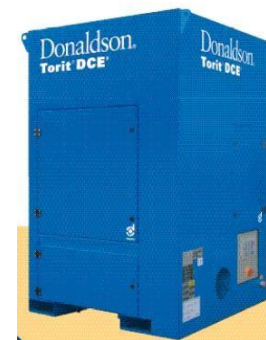



# Фільтри Hengst

Дистрибуція

## ПРОДУКТИ ДЛЯ ПРОМИСЛОВОСТІ

Підшипники зарубіжних виробників

Підшипники виробників України

Обгонні муфти

Лінійні направляючі

Компресорне обладнання

Приводні ремені

Технічні пластини

Комплектуючі для промислових трансмісій

Фільтри та фільтроелементи

Вентиляційні фільтри та фільтроелементи

Ущільнення пластинчастих теплообмінників

Ущільнення та віброізоляція

Мотор-редуктори

Оливи, мастила та змащувальні матеріали

Маслозміне обладнання

Роликові ланцюги

Стопорні кільця та хвильові пружини

Рукава високого тиску та фітинги

Промислові рукава

Конвеєрні стрічки

Модульні стрічки

Конвеєрні компоненти

Елеваторні ковші, стрічки, болти

Віброопори, промислові пневморесори

Монтажно-демонтажне обладнання

Контрольно-вимірювальні прилади

Послуги з технічного сервісу

Hengst (Німеччина)

## Фільтри для:

### Брудозахистних пристроїв

- Системи наплення
- Піскострумкове обладнання
- Газотурбінне устаткування
- Системи видалення диму
- Пневматичні конвеєри
- Дроблення та змішування рослинних препаратів
- Наповнювальне та осушуюче обладнання для

### Очисних пристроїв

- Вакуумні пилососи
- Промислові вакуумні пилососи
- Домашні вакуумні пилососи
- Вакуумні пилососи для вологого/сухого прибирання
- Азбестові вакуумні пилососи
- Вакуумні пилососи спеціального призначення



### Силкові пристрої

- Роторні молоти
- Дробильні машини

### Спеціального обладнання

- Системи фільтрації дощової води
- Випромінюючі нагрівачі у сфері тваринництва

### Ерозійні фільтри

- Wire erosion
- Покриття цинком





# Фільтри Fleetguard

дистрибуція

## ПРОДУКТИ ДЛЯ ПРОМИСЛОВОСТІ

Підшипники зарубіжних виробників  
Підшипники виробників України  
Обгонні муфти  
Лінійні направляючі  
Компресорне обладнання  
Приводні ремені  
Технічні пласстини  
Комплектуючі для промислових трансмісій  
Фільтри та фільтроелементи  
Вентиляційні фільтри та фільтроелементи  
Ущільнення пластинчастих теплообмінників  
Ущільнення та віброізоляція  
Мотор-редуктори  
Оливи, мастила та змащувальні матеріали  
Маслозміне обладнання  
Роликові ланцюги  
Стопорні кільця та хвильові пружини  
Рукава високого тиску та фітинги  
Промислові рукава  
Конвеєрні стрічки  
Модульні стрічки  
Конвеєрні компоненти  
Елеваторні ковші, стрічки, болти  
Віброопори, промислові пневморесори  
Монтажно-демонтажне обладнання  
Контрольно-вимірювальні прилади  
Послуги з технічного сервісу

## Fleetguard™

Fleetguard (США)



Воздушні фільтри  
 Фільтри оливи  
 Продукти для систем охолодження  
 Центрифуги

Новий багатошаровий фільтруючий матеріал - **Stratapore**. Він забезпечує високу ефективність фільтрації та збільшує термін експлуатації двигуна.

Фахівці компанії розробили ті, що не мають аналогів комбіновані полнопоточні/байпасні фільтри оливи з використанням унікальної у своєму роді технології **Ventury**, завдяки якій стало можливим забезпечити чистоту двигуна та продовжити термін його експлуатації.

Фільтри **EcoClean**, які можна повторно використати після чищення, зменшують проблеми з утилізацією. Центрифужні сепаратори, в яких використовується запатентована Fleetguard технологія **Cone StaC**, забезпечують принципово нову міру ефективності фільтрації та ресурсоемкості





# Фільтри SF-FILTER

дистрибуція

## ПРОДУКТИ ДЛЯ ПРОМИСЛОВОСТІ

Підшипники зарубіжних виробників  
Підшипники виробників України  
Обгонні муфти  
Лінійні направляючі  
Компресорне обладнання  
Приводні ремені  
Технічні пластини  
Комплектуючі для промислових трансмісій  
Фільтри та фільтроелементи  
Вентиляційні фільтри та фільтроелементи  
Ущільнення пластинчастих теплообмінників  
Ущільнення та віброізоляція  
Мотор-редуктори  
Оливи, мастила та змащувальні матеріали  
Маслозміне обладнання  
Роликові ланцюги  
Стопорні кільця та хвильові пружини  
Рукава високого тиску та фітинги  
Промислові рукава  
Конвеєрні стрічки  
Модульні стрічки  
Конвеєрні компоненти  
Елеваторні ковші, стрічки, болти  
Віброопори, промислові пневморесори  
Монтажно-демонтажне обладнання  
Контрольно-вимірювальні прилади  
Послуги з технічного сервісу



## SF FILTER (Швейцарія)

SF - Filter Group є видатним постачальником усіх типів фільтрів та фільтруючих елементів, що використовуються в усіх галузях промисловості. Більше 30 000 типів фільтрів завжди в наявності на складі.

SF FILTER перекриває номенклатуру фільтрів Donaldson, Fleetguard, MANN, Hengst, Fram, Hydac, Baldwin, Hydac, Pall, WIX, Internormen, Mahle та багатьох інших виробників оригінальних фільтрів та аналогів.



# Фільтри HIFI

дистрибуція

## ПРОДУКТИ ДЛЯ ПРОМИСЛОВОСТІ

Підшипники зарубіжних виробників

Підшипники виробників України

Обгонні муфти

Лінійні направляючі

Компресорне обладнання

Приводні ремені

Технічні пласитини

Комплектуючі для промислових трансмісій

Фільтри та фільтроелементи

Вентиляційні фільтри та фільтроелементи

Ущільнення пластинчастих теплообмінників

Ущільнення та віброізоляція

Мотор-редуктори

Оливи, мастила та змащувальні матеріали

Маслозміне обладнання

Ролікові ланцюги

Стопорні кільця та хвильові пружини

Рукава високого тиску та фітинги

Промислові рукава

Конвеєрні стрічки

Модульні стрічки

Конвеєрні компоненти

Елеваторні ковші, стрічки, болти

Віброопори, промислові пневморесори

Монтажно-демонтажне обладнання

Контрольно-вимірювальні прилади

Послуги з технічного сервісу



## HIFI FILTER (Швейцарія)

*HIFI Filter - провідний європейський постачальник фільтрів, фільтроелементів та комплектуючих для систем фільтрації для гірничодобувної та нафтогазової галузей, промислової гідравліки, паливних, повітряних, трансмісійних і фільтрів оливи на будівельну техніку (екскаватори, бульдозери, навантажувачі), дорожні і комунальні машини.*

*Асортимент продукції - більше 20 000 типів фільтрів.*

*HIFI Filter перекриває номенклатуру фільтрів Donaldson, Fleetguard, MANN, Hengst, Fram, Baldwin, Hydac, Pall, Eppensteiner, Internormen, Mahle та багатьох інших виробників оригінальних фільтрів і аналогів.*

*Продукція і виробництво сертифіковані по ISO*





# Фільтри MANN

дистрибуція

## ПРОДУКТИ ДЛЯ ПРОМИСЛОВОСТІ

Підшипники зарубіжних виробників

Підшипники виробників України

Обгонні муфти

Лінійні направляючі

Компресорне обладнання

Приводні ремені

Технічні пласитини

Комплектуючі для промислових трансмісій

Фільтри та фільтроелементи

Вентиляційні фільтри та фільтроелементи

Ущільнення пластинчастих теплообмінників

Ущільнення та віброізоляція

Мотор-редуктори

Оливи, мастила та змащувальні матеріали

Маслозміне обладнання

Роликові ланцюги

Стопорні кільця та хвильові пружини

Рукава високого тиску та фітинги

Промислові рукава

Конвеєрні стрічки

Модульні стрічки

Конвеєрні компоненти

Елеваторні ковші, стрічки, болти

Віброопори, промислові пневморесори

Монтажно-демонтажне обладнання

Контрольно-вимірювальні прилади

Послуги з технічного сервісу

## MANN FILTER

**MANN (Німеччина)**

Продукція MANN - FILTER (Німеччина) має якість оригінального обладнання.

Завдяки повітряним, паливним, салонним і фільтрам оливи MANN - FILTER пропонує повний асортимент фільтрів для транспортних засобів та механізмів, техніки спеціального призначення, а також промислових фільтрів.

Асортимент продукції MANN - FILTER налічує понад 6000 найменувань. Для гарантії високої якості, MANN - FILTER регулярно проходить сертифікаційний аудит в незалежному інституті, відповідно до світового стандарту TS 16949.





# Фільтри WIX

дистрибуція

## ПРОДУКТИ ДЛЯ ПРОМИСЛОВОСТІ

Підшипники зарубіжних виробників

Підшипники виробників України

Обгонні муфти

Лінійні направляючі

Компресорне обладнання

Приводні ремені

Технічні пласитини

Комплектуючі для промислових трансмісій

Фільтри та фільтроелементи

Вентиляційні фільтри та фільтроелементи

Ущільнення пластинчастих теплообмінників

Ущільнення та віброізоляція

Мотор-редуктори

Оливи, мастила та змащувальні матеріали

Маслозміне обладнання

Роликові ланцюги

Стопорні кільця та хвильові пружини

Рукава високого тиску та фітинги

Промислові рукава

Конвеєрні стрічки

Модульні стрічки

Конвеєрні компоненти

Елеваторні ковші, стрічки, болти

Віброопори, промислові пневморесори

Монтажно-демонтажне обладнання

Контрольно-вимірювальні прилади

Послуги з технічного сервісу



WIX Filters (США)

WIX Filters (США) - це понад 16000 окремих продуктів для автомобільної галузі. Продукція WIX Filters призначена для легкових автомобілів, вантажівок, автобусів, а також важкої техніки та машин. Асортимент WIX Filters представлений паливними, повітряними, салонними і фільтрами оливи, а також осушувачами повітря, фільтрами охолоджувальної рідини, фільтрами трансмісійної олії, фільтрами сечовини разом з додатковими продуктами. Велика частина з них - це гідравлічні фільтри, що використовуються в системах силової гідравліки та пневматики.





# Повітряні фільтри Virgis

дистрибуція

## ПРОДУКТИ ДЛЯ ПРОМИСЛОВОСТІ

[Підшипники зарубіжних виробників](#)

[Підшипники виробників України](#)

[Обгонні муфти](#)

[Лінійні направляючі](#)

[Компресорне обладнання](#)

[Приводні ремені](#)

[Технічні пласитини](#)

[Комплектуючі для промислових трансмісій](#)

[Фільтри та фільтроелементи](#)

[Вентиляційні фільтри та фільтроелементи](#)

[Ущільнення пластинчастих теплообмінників](#)

[Ущільнення та віброізоляція](#)

[Мотор-редуктори](#)

[Оливи, мастила та змащувальні матеріали](#)

[Маслозміне обладнання](#)

[Роликові ланцюги](#)

[Стопорні кільця та хвильові пружини](#)

[Рукава високого тиску та фітинги](#)

[Промислові рукава](#)

[Конвеєрні стрічки](#)

[Модульні стрічки](#)

[Конвеєрні компоненти](#)

[Елеваторні ковші, стрічки, болти](#)

[Віброопори, промислові пневморесори](#)

[Монтажно-демонтажне обладнання](#)

[Контрольно-вимірювальні прилади](#)

[Послуги з технічного сервісу](#)



Компанія Virgis Італія більше 30 років виробляє і розробляє повітряні фільтри для вживання в сільськогосподарській техніці і промислового устаткування. Багатолітня спеціалізація забезпечує високу якість продуктів.

Повітряні фільтри Virgis застосовуються на більшості видів двигунів, гарантуючи захист і високий ККД.

### *Практичне вживання:*

- сільськогосподарська техніка
- будівельна техніка
- генераторні установки
- компресори
- дизельні двигуни
- двигуни морських судів
- вилкові навантажувачі

Для кожного повітряного фільтру VIRGIS FILTER проводить контроль якості: вібраційне випробування, випробування в камері штучного клімату, лабораторні випробування по напрацюванню на відмову згідно ISO 5011.

Серед споживачів VIRGIS FILTER - найбільш важливі міжнародні підприємства ОЕМ, у тому числі і «Мінський тракторний завод».

*Див.далі* ↓







# Фільтри Virgis для агротехніки

**ПРОДУКТИ ДЛЯ ПРОМИСЛОВОСТІ**

- [Підшипники зарубіжних виробників](#)
- [Підшипники виробників України](#)
- [Обгонні муфти](#)
- [Лінійні направляючі](#)
- [Компресорне обладнання](#)
- [Приводні ремені](#)
- [Технічні пластини](#)
- [Комплектуючі для промислових трансмісій](#)
- [Фільтри та фільтроелементи](#)
- [Вентиляційні фільтри та фільтроелементи](#)
- [Ущільнення пластинчастих теплообмінників](#)
- [Ущільнення та віброізоляція](#)
- [Мотор-редуктори](#)
- [Оливи, мастила та змащувальні матеріали](#)
- [Маслозміне обладнання](#)
- [Роликові ланцюги](#)
- [Стопорні кільця та хвильові пружини](#)
- [Рукава високого тиску та фітинги](#)
- [Промислові рукава](#)
- [Конвеєрні стрічки](#)
- [Модульні стрічки](#)
- [Конвеєрні компоненти](#)
- [Елеваторні ковші, стрічки, болти](#)
- [Віброопори, промислові пневморесори](#)
- [Монтажно-демонтажне обладнання](#)
- [Контрольно-вимірювальні прилади](#)
- [Послуги з технічного сервісу](#)



**Фільтри VIRGIS для MT3 моделей - 952.3/950.3/923.3/1025.3/1021.3/1025.3**

*Пристрої попереднього очищення повітря*



*Захисні кришки*



*Комплект фільтра повітряного FR09-16728-CO*



<i>Фільтр повітряний основний</i>	CH15-16294	
<i>Фільтр повітряний внутрішній</i>	SC15-16301	
<i>Хомут</i>	CF09-16727	
<i>Рукав</i>	16858	



**Фільтри VIRGIS для MT3 моделей - 2522ДВ /2822ДЦ/3022ДВ, 3022ДЦ)**

*Комплекти фільтрів для сільгосптехніки*

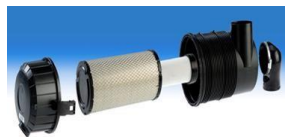

*Повітряні фільтроелементи*



*Комплект фільтра повітряного FR15-17511-NO*



<i>Хомут</i>	CF15-16578	
<i>Колпак захисний</i>	CP-16865	
<i>Рукав-деталь</i>	17223	
<i>Рукав-деталь</i>	EPDM-17289	
<i>Обратный клапан</i>	P10031	
<i>Рукав-деталь</i>	EPDM-17564	



# Вентиляційні фільтри та фільтровані матеріали

## ПРОДУКТИ ДЛЯ ПРОМИСЛОВОСТІ

Підшипники зарубіжних виробників

Підшипники виробників України

Обгонні муфти

Лінійні направляючі

Компресорне обладнання

Приводні ремені

Технічні пласитини

Комплектуючі для промислових трансмісії

Фільтри та фільтроелементи

Вентиляційні фільтри та фільтроелементи

Ущільнення пластинчастих теплообмінників

Ущільнення та віброізоляція

Мотор-редуктори

Оливи, мастила та змащувальні матеріали

Маслозміне обладнання

Роликові ланцюги

Стопорні кільця та хвильові пружини

Рукава високого тиску та фітинги

Промислові рукава

Конвеєрні стрічки

Модульні стрічки

Конвеєрні компоненти

Елеваторні ковші, стрічки, болти

Віброопори, промислові пневморесори

Монтажно-демонтажне обладнання

Контрольно-вимірювальні прилади

Послуги з технічного сервісу

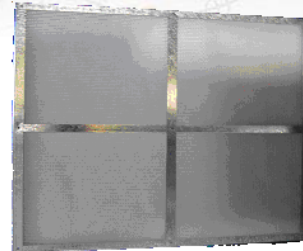

## Фільтровані матеріали TWE Bocholt GmbH для карманних фільтрів:

- негорючі;
- екологічно нешкідливі;
- добре личать для зварки;
- володіють високою стабільністю форми;
- володіють високою брудозахистною здатністю.



Кишенькові фільтри призначені для очищення від пилу зовнішнього і рециркуляційного повітря в системах припливної вентиляції, кондиціонування повітря та інших технологічних установках.

## Фільтровані матеріали

### TWE Bocholt GmbH (Німеччина)

100% поліефірних волокон, сполучених термічно без вживання хімічних клеїв.

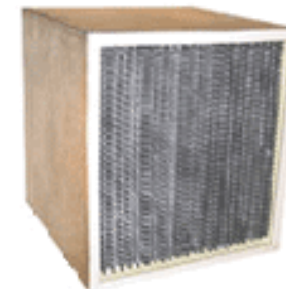
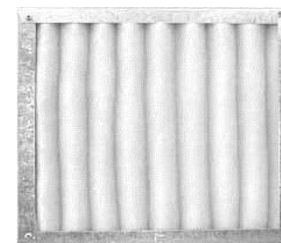



# Ущільнення пластинчастих теплообмінників

## ПРОДУКТИ ДЛЯ ПРОМИСЛОВОСТІ

[Підшипники зарубіжних виробників](#)

[Підшипники виробників України](#)

[Обгонні муфти](#)

[Лінійні направляючі](#)

[Компресорне обладнання](#)

[Приводні ремені](#)

[Технічні пласитини](#)

[Комплектуючі для промислових трансмісій](#)

[Фільтри та фільтроелементи](#)

[Вентиляційні фільтри та фільтроелементи](#)

[Ущільнення пластинчастих теплообмінників](#)

[Ущільнення та віброізоляція](#)

[Мотор-редуктори](#)

[Оливи, мастила та змащувальні матеріали](#)

[Маслозміне обладнання](#)

[Роликові ланцюги](#)

[Стопорні кільця та хвильові пружини](#)

[Рукава високого тиску та фітинги](#)

[Промислові рукава](#)

[Конвеєрні стрічки](#)

[Модульні стрічки](#)

[Конвеєрні компоненти](#)

[Елеваторні ковші, стрічки, болти](#)

[Віброопори, промислові пневморесори](#)

[Монтажно-демонтажне обладнання](#)

[Контрольно-вимірювальні прилади](#)

[Послуги з технічного сервісу](#)



[MCD \(Франція\)](#)



[LAYGO \(Іспанія\)](#)



## Галузі промисловості :

- Харчова
- Фармацевтична
- Металургія
- Гірничовидобувна
- Хімічна
- Нафтохімічна
- Целюлозно-паперова
- Енергетична



## Ущільнення пластинчастих теплообмінників :

- у системах опалювання, вентиляції і водопостачання в будинках та котеджах;
- у системах душових сіток на виробництві;
- у системах підігрівання води в басейнах;
- системах охолодження рідких харчових продуктів, трансформаторного, гідравлічного і моторного масел;
- у системах підлогового опалювання для тепlopостачання невеликих районів або висотних будинків і ін.







# Ущільнення пластинчастих теплообмінників MCD

## ПРОДУКТИ ДЛЯ ПРОМИСЛОВОСТІ

Підшипники зарубіжних виробників  
Підшипники виробників України  
Обгонні муфти  
Лінійні направляючі  
Компресорне обладнання  
Приводні ремені  
Технічні пластини  
Комплектуючі для промислових трансмісій  
Фільтри та фільтроелементи  
Вентиляційні фільтри та фільтроелементи  
Ущільнення пластинчастих теплообмінників  
Ущільнення та віброізоляція  
Мотор-редуктори  
Оливи, мастила та змащувальні матеріали  
Маслозміне обладнання  
Роликові ланцюги  
Стопорні кільця та хвильові пружини  
Рукава високого тиску та фітинги  
Промислові рукава  
Конвеєрні стрічки  
Модульні стрічки  
Конвеєрні компоненти  
Елеваторні ковші, стрічки, болти  
Віброопори, промислові пневморесори  
Монтажно-демонтажне обладнання  
Контрольно-вимірювальні прилади  
Послуги з технічного сервісу



Компанія MCD є одним зі світових лідерів виробництва ущільнень для пластинчастих теплообмінників вже більше 35 років.

Система підтримки контролю якості має на увазі можливість оперативного контролю на будь-якій із стадій процесу.

Ущільнення пластинчастих теплообмінників MCD – це :

- Підготовка сировини вручну
- Пресування під тиском
- Індивідуальний контроль окремо взятого теплообмінника
- Зачистка своїми руками

**Теплообмінники, для яких ми можемо запропонувати ущільнення MCD :**

- |               |             |             |
|---------------|-------------|-------------|
| • Alfa-Laval  | • Hisaka    | • Stork     |
| • APV         | • Nagma     | • Tetra Pak |
| • APV-Pasilac | • Reheat    | • Tranter   |
| • Barriquand  | • Schmidt   | • Vicarb    |
| • Corblin     | • Silkeborg | • и другие  |
| • Fischer     | • Sondex    |             |
| • GEAAhlborn  | • Sordi     |             |



# Ущільнення пластинчастих теплообмінників Laygo

дистрибуція

## ПРОДУКТИ ДЛЯ ПРОМИСЛОВОСТІ

Підшипники зарубіжних виробників  
Підшипники виробників України  
Обгонні муфти  
Лінійні направляючі  
Компресорне обладнання  
Приводні ремені  
Технічні пласитини  
Комплектуючі для промислових трансмісій  
Фільтри та фільтроелементи  
Вентиляційні фільтри та фільтроелементи  
Ущільнення пластинчастих теплообмінників  
Ущільнення та віброізоляція  
Мотор-редуктори  
Оливи, мастила та змащувальні матеріали  
Маслозміне обладнання  
Роликові ланцюги  
Стопорні кільця та хвильові пружини  
Рукава високого тиску та фітинги  
Промислові рукава  
Конвеєрні стрічки  
Модульні стрічки  
Конвеєрні компоненти  
Елеваторні ковші, стрічки, болти  
Віброопори, промислові пневморесори  
Монтажно-демонтажне обладнання  
Контрольно-вимірювальні прилади  
Послуги з технічного сервісу



Компанія LAYGO виробляє ущільнення для теплообмінників PHE. Більше 25 років досвіду і технічних вирішень лабораторії R&d дозволяють виробляти ущільнення, що відповідають будь-яким вимогам наших замовників.

Командна робота професіоналів та експертів в області виробництва еластомерів дозволяє експортувати продукцію більш, ніж 49 країн світу, через обширну мережу дистриб'юторів.



## Теплообмінники, для яких ми можемо запропонувати ущільнення MCD:

- Alfa Laval
- APV
- Fischer
- Gea
- Junkers
- Tranter
- Chester Jensen
- SWEP
- Schmidt Bretten
- Sondex
- AGC Engineering
- Reheat
- Rosenblads(R)
- Vicarb
- Stork - Pierre Guerin
- и другие



# Типи ущільнень та матеріали еластомерів для теплообмінників.

## ПРОДУКТИ ДЛЯ ПРОМИСЛОВОСТІ

[Підшипники зарубіжних виробників](#)  
[Підшипники виробників України](#)  
[Обгонні муфти](#)  
[Лінійні направляючі](#)  
[Компресорне обладнання](#)  
[Приводні ремені](#)  
[Технічні пласитини](#)  
[Комплектуючі для промислових трансмісій](#)  
[Фільтри та фільтроелементи](#)  
[Вентиляційні фільтри та фільтроелементи](#)  
[Ущільнення пластинчастих теплообмінників](#)  
[Ущільнення та віброізоляція](#)  
[Мотор-редуктори](#)  
[Оливи, мастила та змащувальні матеріали](#)  
[Маслозміне обладнання](#)  
[Роликові ланцюги](#)  
[Стопорні кільця та хвильові пружини](#)  
[Рукава високого тиску та фітинги](#)  
[Промислові рукава](#)  
[Конвеєрні стрічки](#)  
[Модульні стрічки](#)  
[Конвеєрні компоненти](#)  
[Елеваторні ковші, стрічки, болти](#)  
[Віброопори, промислові пневморесори](#)  
[Монтажно-демонтажне обладнання](#)  
[Контрольно-вимірювальні прилади](#)  
[Послуги з технічного сервісу](#)

## Матеріали ущільнень



### NBR ущільнення:

**Нитрил** – недорогий матеріал, витримує до 110 °С

**NBRP** – експлуатація до 140°С

**NBRFF** – харчове застосування з високими температурами

**NBRLT** – для низьких температур в холодопостачанні

### EPDM ущільнення:

**EDPM** – стандартний матеріал, витримує до 160 °С

**EPDMC** – для ущільнень на кліпсах на високі температури

**EPDMFF** – харчове застосування

### FKM ущільнення:

**FKM** – матеріал витримує температуру до 220 °С

Застосовується для роботи з Оливими і жирами рослинного виробництва і кислотних середовищах.







# Ущільнення та віброізоляція

## ПРОДУКТИ ДЛЯ ПРОМИСЛОВОСТІ

Підшипники зарубіжних виробників  
 Підшипники виробників України  
 Обгонні муфти  
 Лінійні направляючі  
 Компресорне обладнання  
 Приводні ремені  
 Технічні пласитини  
 Комплектуючі для промислових трансмісій  
 Фільтри та фільтроелементи  
 Вентиляційні фільтри та фільтроелементи  
 Ущільнення пластинчастих теплообмінників  
 Ущільнення та віброізоляція  
 Мотор-редуктори  
 Оливи, мастила та змащувальні матеріали  
 Маслозміне обладнання  
 Роликові ланцюги  
 Стопорні кільця та хвильові пружини  
 Рукава високого тиску та фітинги  
 Промислові рукава  
 Конвеєрні стрічки  
 Модульні стрічки  
 Конвеєрні компоненти  
 Елеваторні ковші, стрічки, болти  
 Віброопори, промислові пневморесори  
 Монтажно-демонтажне обладнання  
 Контрольно-вимірювальні прилади  
 Послуги з технічного сервісу



## NAK Sealing Technologies (Taiwan)

Один з провідних світових лідерів по виробництву ущільнень



## Технічні ущільнення >>

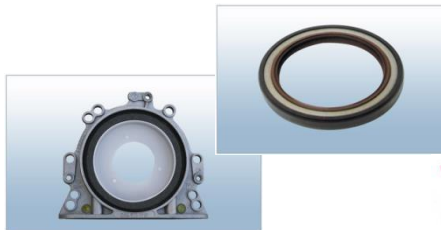

## JULU COUNTY HONGWEI SEALING & ELECTRIC PARTS CO., LTD (Китай)

Широкий асортимент якісних армованих манжет та гідравлічних поліуретанових манжет. Вироби пройшли всі необхідні випробування та відповідають Міжнародним стандартам якості ISO 9001.

## Сальникові набивки MERKEL



Corteco є одним із провідних постачальників компонентів для незалежного ринку післяпродажного обслуговування автомобілів.

## Freudenberg Sealing Technologies

Freudenberg Sealing Technologies (Simrit, Німеччина) – всесвітньо відомий розробник технологій ущільнень і віброізоляції.

## Радиальні ущільнення валу Simmerring®

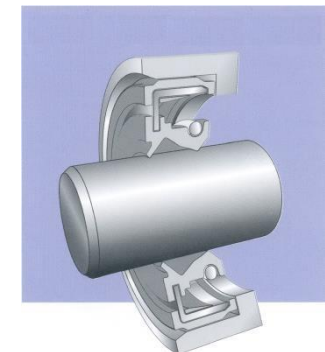
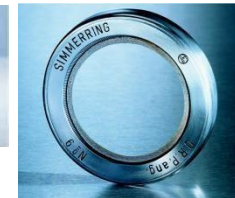



# Ущільнення і віброізоляція Freudenberg Sealing Technologies (Simrit)

дистрибуція

## ПРОДУКТИ ДЛЯ ПРОМИСЛОВОСТІ

Підшипники зарубіжних виробників

Підшипники виробників України

Обгонні муфти

Лінійні направляючі

Компресорне обладнання

Приводні ремені

Технічні пласстини

Комплектуючі для промислових трансмісій

Фільтри та фільтроелементи

Вентиляційні фільтри та фільтроелементи

Ущільнення пластинчастих теплообмінників

Ущільнення та віброізоляція

Мотор-редуктори

Оливи, мастила та змащувальні матеріали

Маслозміне обладнання

Роликові ланцюги

Стопорні кільця та хвильові пружини

Рукава високого тиску та фітинги

Промислові рукава

Конвеєрні стрічки

Модульні стрічки

Конвеєрні компоненти

Елеваторні ковші, стрічки, болти

Віброопори, промислові пневморесори

Монтажно-демонтажне обладнання

Контрольно-вимірювальні прилади

Послуги з технічного сервісу



## Freudenberg Sealing Technologies

(SIMRIT, Німеччина) – всесвітньо відомий розробник технологій ущільнень та віброізоляції.

### Стандартна виробнича програма SIMRIT :

- *Simmerring* – манжети армовані для ущільнення обертаючихся валів
- *Merkel* – манжети гідравлічні, манжети пневматичні та сальникові набивки
- *ISC O-ring* – кільця і шнури круглого перетину
- Техніка контролю рівня вібрації – сайлентблоки і віброопори
- Гофровані чохла
- Мембрани і мембранне полотно
- *Integral Accumulator* – гідроаккумулятори

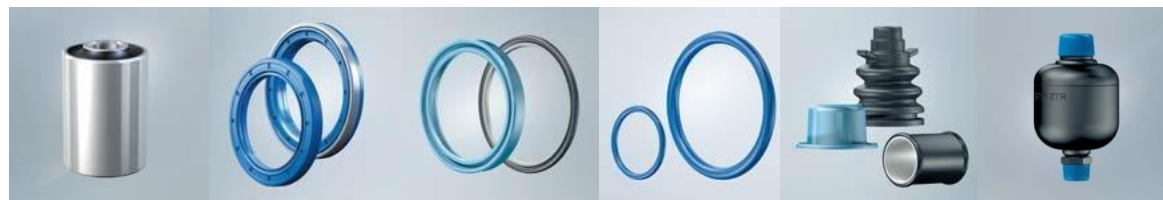

[див. далі](#)





# Ущільнення та віброізоляція Freudenberg Sealing Technologies (Simrit)

## ПРОДУКТИ ДЛЯ ПРОМИСЛОВОСТІ

Підшипники зарубіжних виробників  
Підшипники виробників України  
Обгонні муфти  
Лінійні направляючі  
Компресорне обладнання  
Приводні ремені  
Технічні пласитини  
Комплектуючі для промислових трансмісій  
Фільтри та фільтроелементи  
Вентиляційні фільтри та фільтроелементи  
Ущільнення пластинчастих теплообмінників  
Ущільнення та віброізоляція  
Мотор-редуктори  
Оливи, мастила та змащувальні матеріали  
Маслозміне обладнання  
Роликові ланцюги  
Стопорні кільця та хвильові пружини  
Рукава високого тиску та фітинги  
Промислові рукава  
Конвеєрні стрічки  
Модульні стрічки  
Конвеєрні компоненти  
Елеваторні ковші, стрічки, болти  
Віброопори, промислові пневморесори  
Монтажно-демонтажне обладнання  
Контрольно-вимірювальні прилади  
Послуги з технічного сервісу

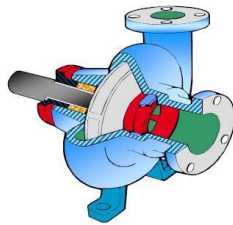

**Сальникова набивка** – це елемент ущільнення, її ціль запобігти або мінімізувати протікання між двома статичними або рухомими частинами механізму

## Набивання для різних вживань :

- центробіжні насоси
- мішалки та міксери
- плунжерні насоси
- арматура
- контейнери та корпуси



**Застосовування:** нафтовидобування, металургія, виробництво напоїв, нафтопереробка, ЦБ промисловість, фармацевтика, хімічна промисловість, харчова промисловість, суднобудування, енергетика, водоочистка, видобуток сировини.







# Сальникові набивки MERKEL (Freudenberg Simrit GmbH & Co. KG)

## ПРОДУКТИ ДЛЯ ПРОМИСЛОВОСТІ

Підшипники зарубіжних виробників  
Підшипники виробників України  
Обгонні муфти  
Лінійні направляючі  
Компресорне обладнання  
Приводні ремені  
Технічні пластини  
Комплектуючі для промислових трансмісій  
Фільтри та фільтроелементи  
Вентиляційні фільтри та фільтроелементи  
Ущільнення пластинчастих теплообмінників  
Ущільнення та віброізоляція  
Мотор-редуктори  
Оливи, мастила та змащувальні матеріали  
Маслозміне обладнання  
Роликові ланцюги  
Стопорні кільця та хвильові пружини  
Рукава високого тиску та фітинги  
Промислові рукава  
Конвеєрні стрічки  
Модульні стрічки  
Конвеєрні компоненти  
Елеваторні ковші, стрічки, болти  
Віброопори, промислові пневморесори  
Монтажно-демонтажне обладнання  
Контрольно-вимірювальні прилади  
Послуги з технічного сервісу

## Набивки для відцентрових насосів мішалок і міксерів :

- RAMILON 4586
- AROLAN II 6215
- UNICHEM 6313
- AROCHEM S 6216
- UNIVAL 6323
- UNIFLEX 6588
- KOMBILON 6742
- UNIVERDIT 7000



## Набивки для арматури і баків :

- AROSTAT 6204
- UNISTAT 6303
- ALCHEM 6375
- CARBOSTEAM 6550
- G-SPEZIAL 6560 / G-SPEZIAL S 6565
- GRAFIFLEX 6501



# Радіальні ущільнювачі валу Simmerring®

## ПРОДУКТИ ДЛЯ ПРОМИСЛОВОСТІ

Підшипники зарубіжних виробників

Підшипники виробників України

Обгонні муфти

Лінійні направляючі

Компресорне обладнання

Приводні ремені

Технічні пласитини

Комплектуючі для промислових трансмісій

Фільтри та фільтроелементи

Вентиляційні фільтри та фільтроелементи

Ущільнення пластинчастих теплообмінників

Ущільнення та віброізоляція

Мотор-редуктори

Оливи, мастила та змащувальні матеріали

Маслозміне обладнання

Роликові ланцюги

Стопорні кільця та хвильові пружини

Рукава високого тиску та фітинги

Промислові рукава

Конвеєрні стрічки

Модульні стрічки

Конвеєрні компоненти

Елеваторні ковші, стрічки, болти

Віброопори, промислові пневморесори

Монтажно-демонтажне обладнання

Контрольно-вимірювальні прилади

Послуги з технічного сервісу

## Simmerring® - Номенклатура Конструкції радіальних ущільнень

### DIN A/AS

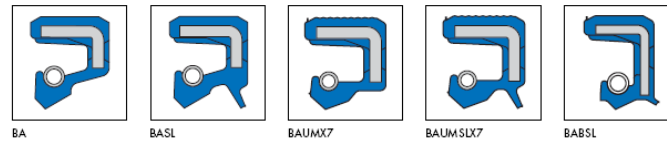
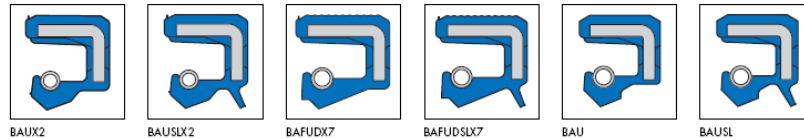

### DIN B/BS

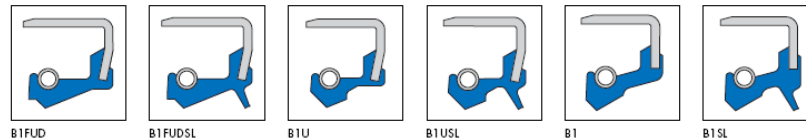

### DIN C/CS

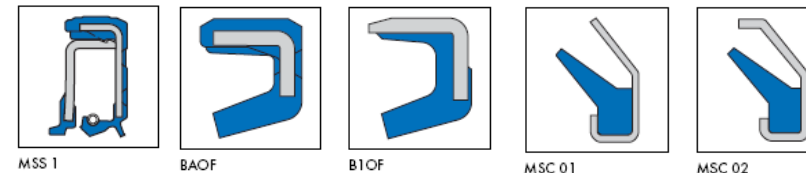
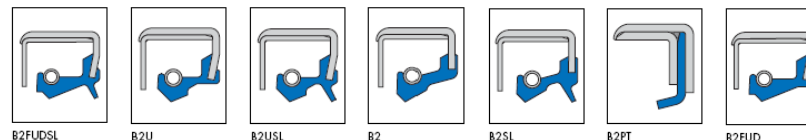

**DIN 3760 – німецький стандарт для радіальних ущільнень, що має наступний зміст:**

1. Галузь застосування
2. Вокабулярій, розмірний ряд
3. Матеріали і вимога до поверхонь
4. Ідентифікація
5. Застосування
6. Норматив
7. Роз'яснення

ISO 6194 – міжнародний стандарт:

ISO 6194/1: Розміри та допуски

ISO 6194/2: Вокабулярій

ISO 6194/3: Зберігання,

звернення та установка

ISO 6194/4: Умови проведення

випробувань

ISO 6194/5 Виявлення видимих

дефектів

[Див. далі](#)





# Радіальні ущільнювачі валу Simmerring®

## ПРОДУКТИ ДЛЯ ПРОМИСЛОВОСТІ

[Підшипники зарубіжних виробників](#)  
[Підшипники виробників України](#)  
[Обгонні муфти](#)  
[Лінійні направляючі](#)  
[Компресорне обладнання](#)  
[Приводні ремені](#)  
[Технічні пласитини](#)  
[Комплектуючі для промислових трансмісій](#)  
[Фільтри та фільтроелементи](#)  
[Вентиляційні фільтри та фільтроелементи](#)  
[Ущільнення пластинчастих теплообмінників](#)  
[Ущільнення та віброізоляція](#)  
[Мотор-редуктори](#)  
[Оливи, мастила та змащувальні матеріали](#)  
[Маслозміне обладнання](#)  
[Роликові ланцюги](#)  
[Стопорні кільця та хвильові пружини](#)  
[Рукава високого тиску та фітинги](#)  
[Промислові рукава](#)  
[Конвеєрні стрічки](#)  
[Модульні стрічки](#)  
[Конвеєрні компоненти](#)  
[Елеваторні ковші, стрічки, болти](#)  
[Віброопори, промислові пневморесори](#)  
[Монтажно-демонтажне обладнання](#)  
[Контрольно-вимірювальні прилади](#)  
[Послуги з технічного сервісу](#)



## Simmerring® Combi Seal

Комбінація радіального ущільнення валу Simmerring та додаткового пильовика з поліуретану, потужний захист від грязі ззовні. Спеціальна конструкція для надійної роботи при комбінації обертальних і повздовжних рухів, наприклад, для карданних валів.



## Simmerring® Касетні ущільнення

- ▶ Зменшення витрат на обробку поверхні валу
- ▶ Легкий і швидкий монтаж
- ▶ Мінімум вимог до обслуговування вузла
- ▶ Тривалий термін служби.

Різні конструкції робочої кромки і пильовика оптимізовані для зменшення тертя. Висока міра захисту від попадання грязі ззовні. В основному використовуються в приводних валах без осьового зсуву, наприклад, в осях, піввісь з карданним шарніром та ін.

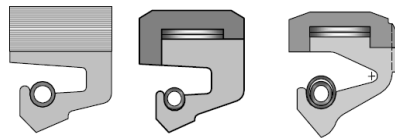

**Radiamatic** для великих валів.

## Застосування:

### Прокатні стани (Великі підшипники та приводи)

- Необхідний термін служби: 3-12 місяців

### Вітротурбіни (Головний підшипник)

- Необхідний термін служби: 10-20 років

### Кораблі (двигуни, рульове управління, стабілізатори)

- Необхідний термін служби: 5-7 років

[Див. далі](#)







# Радіальні ущільнювачі валу Simmerring®

## ПРОДУКТИ ДЛЯ ПРОМИСЛОВОСТІ

[Підшипники зарубіжних виробників](#)  
[Підшипники виробників України](#)  
[Обгонні муфти](#)  
[Лінійні направляючі](#)  
[Компресорне обладнання](#)  
[Приводні ремені](#)  
[Технічні пласитини](#)  
[Комплектуючі для промислових трансмісій](#)  
[Фільтри та фільтроелементи](#)  
[Вентиляційні фільтри та фільтроелементи](#)  
[Ущільнення пластинчастих теплообмінників](#)  
[Ущільнення та віброізоляція](#)  
[Мотор-редуктори](#)  
[Оливи, мастила та змащувальні матеріали](#)  
[Маслозміне обладнання](#)  
[Роликові ланцюги](#)  
[Стопорні кільця та хвильові пружини](#)  
[Рукава високого тиску та фітинги](#)  
[Промислові рукава](#)  
[Конвеєрні стрічки](#)  
[Модульні стрічки](#)  
[Конвеєрні компоненти](#)  
[Елеваторні ковші, стрічки, болти](#)  
[Віброопори, промислові пневморесори](#)  
[Монтажно-демонтажне обладнання](#)  
[Контрольно-вимірювальні прилади](#)  
[Послуги з технічного сервісу](#)

## Ущільнення з ПТФЕ Конструкції для промислового вживання



B2PT (1995)  
LC Si Industry



PTS Poly-Tech-Seal (2004)  
LC Si Industry



HTS II (1993)  
Merkel PT, Гамбург

### Перше покоління радіальних ущільнень з ПТФЕ:

- жорстка конструкція
- стійке до тиску ущільнення для не тяжких застосувань
- ущільнення з каталогу

### Нове покоління радіальних ущільнень з ПТФЕ:

- робоча кромка з ПТФЕ відлилася у формі, частково обгумована
- низьке тертя, для захисту ущільнюваних рідин
- виробляється під замовлення малими і середніми серіями

### Радіальне ущільнення з ПТФЕ, яке виробляється малими і середніми серіями:

- складається з ПТФЕ-корпусу і кільця жорсткості
- для високих швидкостей та роботи в суху, нишеві рішення
- не потребує оснащення, каталожне ущільнення

**Галузі вживання:** **хімічна промисловість** (стійкість до агресивних середовищ, електропровідність), **харчова промисловість** (сертифікати FDA и 3A, гігієнічна конструкція) **електротехніка** (низьке тертя, без залипань, електропровідність), **машинобудування** (низьке тертя, стійкість до високих температур, робота в суху), **текстильна промисловість** (робота в суху, низьке тертя), **літакобудування** (стійкість до низьких температур, не старіють), **медична та фармацевтична промисловість** (сертифікат USP Class VI, гігієнічна конструкція)





# Ущільнення Dichtomatik

дистрибуція

## ПРОДУКТИ ДЛЯ ПРОМИСЛОВОСТІ

Підшипники зарубіжних виробників  
Підшипники виробників України  
Обгонні муфти  
Лінійні направляючі  
Компресорне обладнання  
Приводні ремені  
Технічні пласитини  
Комплектуючі для промислових трансмісій  
Фільтри та фільтроелементи  
Вентиляційні фільтри та фільтроелементи  
Ущільнення пластинчастих теплообмінників  
Ущільнення та віброізоляція  
Мотор-редуктори  
Оливи, мастила та змащувальні матеріали  
Маслозміне обладнання  
Роликові ланцюги  
Стопорні кільця та хвильові пружини  
Рукава високого тиску та фітинги  
Промислові рукава  
Конвеєрні стрічки  
Модульні стрічки  
Конвеєрні компоненти  
Елеваторні ковші, стрічки, болти  
Віброопори, промислові пневморесори  
Монтажно-демонтажне обладнання  
Контрольно-вимірювальні прилади  
Послуги з технічного сервісу



**DICHTOMATIK**  
Any seal. Any time.

**DICHTOMATIK (Freudenberg Group) – це технічні ущільнення високої якості за помірними цінами.**

- Кількість артикулів на складі: 80000 шт.
- Кількість артикулів в системі: 160000 шт.
- Сертифікація: ISO 9001:2000.
- Основні постачальники сертифіковані згідно стандартів ISO/TS16949 та QS9000.

## Продуктова лінійка



➤ Радиальные уплотнения



➤ Крышки

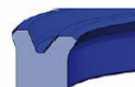

➤ Штоковые уплотнения



➤ Поршневые уплотнения



➤ Грязесъемники



➤ Направляющие



➤ Аксиальные уплотнения



➤ V-образные уплотнения



➤ Кольца круглого сечения



➤ X-образные кольца



➤ Кольца в оболочке



➤ Наборы колец



# Манжети JULU

## ПРОДУКТИ ДЛЯ ПРОМИСЛОВОСТІ

Підшипники зарубіжних виробників  
Підшипники виробників України  
Обгонні муфти  
Лінійні направляючі  
Компресорне обладнання  
Приводні ремені  
Технічні пласитини  
Комплектуючі для промислових трансмісій  
Фільтри та фільтроелементи  
Вентиляційні фільтри та фільтроелементи  
Ущільнення пластинчастих теплообмінників  
Ущільнення та віброізоляція  
Мотор-редуктори  
Оливи, мастила та змащувальні матеріали  
Маслозміне обладнання  
Роликові ланцюги  
Стопорні кільця та хвильові пружини  
Рукава високого тиску та фітинги  
Промислові рукава  
Конвеєрні стрічки  
Модульні стрічки  
Конвеєрні компоненти  
Елеваторні ковші, стрічки, болти  
Віброопори, промислові пневморесори  
Монтажно-демонтажне обладнання  
Контрольно-вимірювальні прилади  
Послуги з технічного сервісу



**JULU COUNTY HONGWEI SEALING & ELECTRIC PARTS CO., LTD (Китай)**

Широкий асортимент якісних армованих манжет і гідравлічних поліуретанових манжет. Вироби пройшли всі необхідні випробування і відповідають Міжнародним стандартам якості ISO 9001

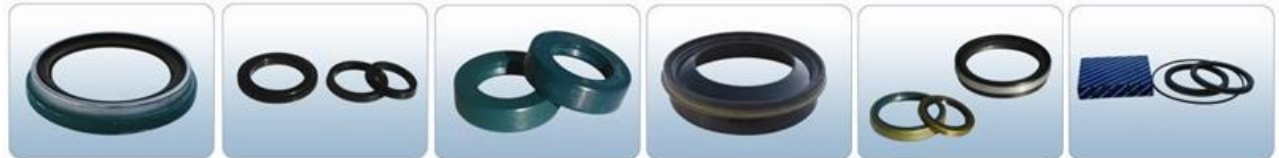

**Манжети з поліуретана (зелені)** – для експлуатації гідравлічного і пневматичного обладнання.

**Манжети для гідравлічних пристроїв** – стандарт (Україна): ДСТУ 14896-84, ТУ 38.1051725-86 застосовуються для ущільнення зазору між циліндром і поршнем в гідравлічних пристроях, що працюють в умовах зворотньо-поступального руху.

**Манжети гумові армовані** – стандарт (Україна): ДСТУ 8752-79 - призначені для ущільнення валів, що працюють в мінеральних оливах, воді, дизельному паливі при надлишковому тиску до 0,05МПа, швидкості до 20 м/с і температурі -60С до +170С.

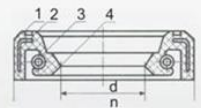

1 - гума; 2 - каркас;  
3 - пружина; 4 - робоча кромка

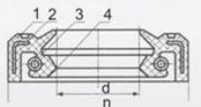





# Система мастил

## ПРОДУКТИ ДЛЯ ПРОМИСЛОВОСТІ

Підшипники зарубіжних виробників  
Підшипники виробників України  
Обгонні муфти  
Лінійні направляючі  
Компресорне обладнання  
Приводні ремені  
Технічні пласитини  
Комплектуючі для промислових трансмісій  
Фільтри та фільтроелементи  
Вентиляційні фільтри та фільтроелементи  
Ущільнення пластинчастих теплообмінників  
Ущільнення та віброізоляція  
Мотор-редуктори  
Оливи, мастила та змащувальні матеріали  
Маслозміне обладнання  
Роликові ланцюги  
Стопорні кільця та хвильові пружини  
Рукава високого тиску та фітинги  
Промислові рукава  
Конвеєрні стрічки  
Модульні стрічки  
Конвеєрні компоненти  
Елеваторні ковші, стрічки, болти  
Віброопори, промислові пневморесори  
Монтажно-демонтажне обладнання  
Контрольно-вимірювальні прилади  
Послуги з технічного сервісу

- **Централізовані системи мастил проточного типу**
- **Циркуляційні системи мастил**

### Системи дозування:

- Системи мастил масло+повітря (OLA)
  - Мастило стислим повітрям  
Внутрішня система дозування мастила (MQL)
  - Зовнішня система дозування мастила (MQL)
- високий рівень прибутку за рахунок підвищеної продуктивності устаткування;
  - збільшення об'єму корисного робочого часу машин та устаткувань;
  - зниження витрат на ремонт і запчастини;
  - точно налагоджене дозування знижує витрати на змащувальні матеріали через зменшення частоти їх використання;
  - надійне постачання і контроль всіх точок, до яких подається змащувальний матеріал;
  - висока робоча безпека за рахунок зниження рівня ковзання.

**Система автоматичного централізованого змащування – шлях до зниження витрат на експлуатацію устаткування**



SKF  
(Швеція)

TIMKEN

Timken  
(США)

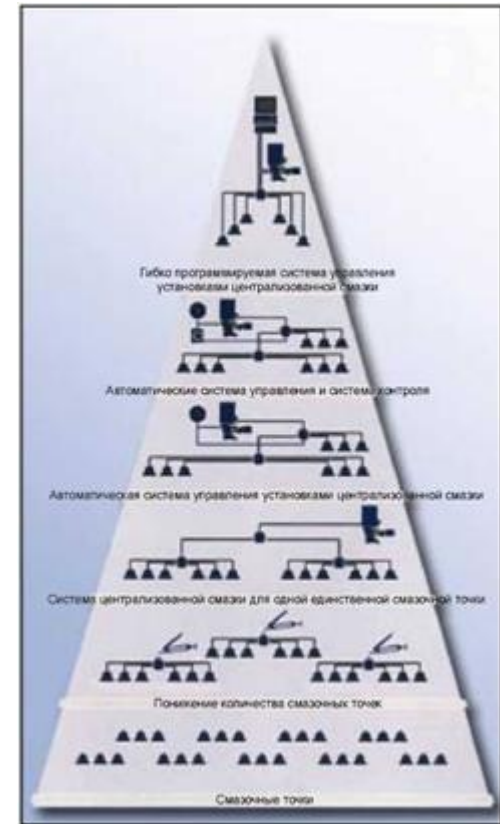



# Масильні матеріали SKF

## ПРОДУКТИ ДЛЯ ПРОМИСЛОВОСТІ

Підшипники зарубіжних виробників

Підшипники виробників України

Обгонні муфти

Лінійні направляючі

Компресорне обладнання

Приводні ремені

Технічні пласитини

Комплектуючі для промислових трансмісій

Фільтри та фільтроелементи

Вентиляційні фільтри та фільтроелементи

Ущільнення пластинчастих теплообмінників

Ущільнення та віброізоляція

Мотор-редуктори

Оливи, мастила та змащувальні матеріали

Маслозміне обладнання

Роликові ланцюги

Стопорні кільця та хвильові пружини

Рукава високого тиску та фітинги

Промислові рукава

Конвеєрні стрічки

Модульні стрічки

Конвеєрні компоненти

Елеваторні ковші, стрічки, болти

Віброопори, промислові пневморесори

Монтажно-демонтажне обладнання

Контрольно-вимірювальні прилади

Послуги з технічного сервісу

# SKF

Асортимент включає:

- Пластичні мастила для широкого діапазону галузей застосування
- Пластичні мастила для високих навантажень
- Високотемпературні пластичні мастила
- Низькотемпературні пластичні мастила
- Масильні матеріали, сумісні з харчовими продуктами
- Пластичні мастила для особливих умов
- Оливи, в т.ч. сумісні з харчовими продуктами



Неправильне змащування є причиною близько 36% передчасних відмов підшипників.

Використання масильних матеріалів SKF забезпечує важливі переваги:

- Розроблено та випробувано в реальних робочих умовах;
- Для полегшення вибору в даних про продукцію вказуються результати випробувань;
- Суворий контроль якості кожної виробничої партії гарантує сталість робочих характеристик.





# Оливи, мастила та змащувальні матеріали

## ПРОДУКТИ ДЛЯ ПРОМИСЛОВОСТІ

Підшипники зарубіжних виробників

Підшипники виробників України

Обгонні муфти

Лінійні направляючі

Компресорне обладнання

Приводні ремені

Технічні пласитини

Комплектуючі для промислових трансмісій

Фільтри та фільтроелементи

Вентиляційні фільтри та

фільтроелементи

Ущільнення пластинчастих

теплообмінників

Ущільнення та віброізоляція

Мотор-редуктори

Оливи, мастила та

змащувальні матеріали

Маслозміне обладнання

Роликові ланцюги

Стопорні кільця та хвильові пружини

Рукава високого тиску та фітинги

Промислові рукава

Конвеєрні стрічки

Модульні стрічки

Конвеєрні компоненти

Елеваторні ковші, стрічки, болти

Віброопори, промислові

пневморесори

Монтажно-демонтажне обладнання

Контрольно-вимірювальні прилади

Послуги з технічного сервісу

## ROWE®

[ROWE \(Німеччина\) >>](#)

- Автомобільні змащувальні матеріали
- Промислові змащувальні матеріали
- Змащувальні матеріали для харчової промисловості
- Змащувальні матеріали для сільгосп та спецтехніки
- Технічні рідини та автохімія
- Мастильно-охолоджуючі рідини

## OKS®

[OKS \(Німеччина\) >>](#)

- Спеціальні оливи та мастила для харчової промисловості
- Змащувальні матеріали для техобслуговування та монтажу
- Спеціальні змащувальні матеріали
- Антикорозійні покриття
- Очисники
- Сухі мастила







# Оливи та мастила ROWE

## ПРОДУКТИ ДЛЯ ПРОМИСЛОВОСТІ

- [Підшипники зарубіжних виробників](#)
- [Підшипники виробників України](#)
- [Обгонні муфти](#)
- [Лінійні направляючі](#)
- [Компресорне обладнання](#)
- [Приводні ремені](#)
- [Технічні пласитини](#)
- [Комплектуючі для промислових трансмісій](#)
- [Фільтри та фільтроелементи](#)
- [Вентиляційні фільтри та фільтроелементи](#)
- [Ущільнення пластинчастих теплообмінників](#)
- [Ущільнення та віброізоляція](#)
- [Мотор-редуктори](#)
- [Оливи, мастила та змащувальні матеріали](#)
- [Маслозміне обладнання](#)
- [Роликові ланцюги](#)
- [Стопорні кільця та хвильові пружини](#)
- [Рукава високого тиску та фітинги](#)
- [Промислові рукава](#)
- [Конвеєрні стрічки](#)
- [Модульні стрічки](#)
- [Конвеєрні компоненти](#)
- [Елеваторні ковші, стрічки, болти](#)
- [Віброопори, промислові пневморесори](#)
- [Монтажно-демонтажне обладнання](#)
- [Контрольно-вимірювальні прилади](#)
- [Послуги з технічного сервісу](#)

# ROWE

ROWE (Німеччина)

## Оливи для транспорту:

- Масильні матеріали для гоночних автомобілів
- Моторні оливи:
- Моторні оливи для легкових автомобілів
- Моторні оливи для вантажних автомобілів
- Моторні оливи для змішаного автопарку
- Сезонні оливи
- Оливи для сільськогосподарських машин:
- Багатофункціональні оливи
- Екологічні гідравлічні оливи
- Трансмісійні оливи:
- Оливи для механічної КПП та головної передачі
- Оливи для автоматичної КПП (ATF)
- Оливи для центральної гідравліки та рульової системи
- Оливи для двотактних двигунів садової техніки
- Оливи для мотоциклів та скутерів
- Оливи для човнів
- Гальмівні рідини
- Консистентні мастила
- Зимова хімія
- Охолоджуюча ріднина для радіаторів (антифриз)
- Протиморозна та миюча рідина для склоомивача



ROWE же 20 років виробляє високоякісні змащувальні матеріали HIGHTEC «Зроблено в Німеччині». Продукція ROWE розроблена у власній лабораторії, тому вона володіє надзвичайно високою якістю та максимальною продуктивністю. ROWE на основ багатолітнього досвіду в комбінації з технічним ноу-хау індивідуально орієнтується на потреби клієнтів.

## Промислові оливи :

- Гідравлічні оливи
- Оливи для промислових редукторів
- Компресорні оливи
- Безпечні оливи для харчової промисловості
- Адгезивні оливи та оливи для направляючих
- Оливи для ланцюгів
- Оливи-термоносії
- Трансформаторні оливи
- Текстильні оливи
- Турбінні оливи
- Циркуляційні оливи



- ✓ **Мастила**
- ✓ **Зимова хімія:**
  - Охолоджуюча ріднина для радіаторів
  - Антифриз для скла
- ✓ **Гальмівна рідина**
- ✓ **Продукти для догляду та спеціальні продукти**

## Масильно-охолоджуючі рідини для металообробки:

- Водозмішувані масильно-охолоджуючі рідини
- Масляні масильно-охолоджуючі рідини
- Повність синтетичні екологічні оливи для металообробки
- Формувальні змащувальні речовини для багатьох видів формування і штампування





# Змащувальні матеріали OKS

## ПРОДУКТИ ДЛЯ ПРОМИСЛОВОСТІ

Підшипники зарубіжних виробників

Підшипники виробників України

Обгонні муфти

Лінійні направляючі

Компресорне обладнання

Приводні ремені

Технічні пласитини

Комплектуючі для промислових трансмісії

Фільтри та фільтроелементи

Вентиляційні фільтри та

фільтроелементи

Ущільнення пластинчастих

теплообмінників

Ущільнення та віброізоляція

Мотор-редуктори

Оливи, мастила та

змащувальні матеріали

Маслозміне обладнання

Роликові ланцюги

Стопорні кільця та хвильові пружини

Рукава високого тиску та фітинги

Промислові рукава

Конвеєрні стрічки

Модульні стрічки

Конвеєрні компоненти

Елеваторні ковші, стрічки, болти

Віброопори, промислові

пневморесори

Монтажно-демонтажне обладнання

Контрольно-вимірвальні прилади

Послуги з технічного сервісу



**OKS (Німеччина)**

**OKS (GmbH)** – це виробництво та впровадження сучасних високоефективних продуктів для зниження тертя, зносу і корозії, і таким чином зниження витрат на ремонт і обслуговування в усіх областях промисловості, де можливості класичних продуктів змащування обмежені.

Пропонуємо Вашій увазі широкий асортимент спеціальних змащувальних матеріалів, експлуатаційних продуктів і антикорозійних покриттів:

### **1. Пасти:**

- антизахватні
- зносостійкі
- високотемпературні
- вологостійкі
- для харчової промисловості

### **2. Оливи та мастила:**

- для підвищених навантажень
- для високих і низьких температур
- для високої швидкості
- вологостійкі
- для харчової промисловості
- для відкритих механічних передач

### **3. Сухі мастила (наносяться на поверхню тертя та застигають)**

- для підвищених навантажень
- для високих температур
- для низьких температур
- вологостійкі
- для харчової промисловості

### **4. Антикорозійні покриття**

на основі оливи та на основі восків  
цинкове покриття, алюмінієве, покриття «нержавіюча сталь»

### **5. Експлуатаційні продукти**

- рідина для видалення іржі
- охолоджуюча паста (захист від дії високих температур)
- розділюючі силіконові матеріали
- очищуючі рідини (від олив, мастил, та ін. забруднень)
- очисник для електроконтактів
- засіб для клиноремінної передачі (збільшує довговічність, усуває проковзування)



спеціальні смазки  
експлуатаційні матеріали  
антикорозійні покриття





# Маслозмінне обладнання MECLUBE

## ПРОДУКТИ ДЛЯ ПРОМИСЛОВОСТІ

Підшипники зарубіжних виробників

Підшипники виробників України

Обгонні муфти

Лінійні направляючі

Компресорне обладнання

Приводні ремені

Технічні пластини

Комплектуючі для промислових трансмісій

Фільтри та фільтроелементи

Вентиляційні фільтри та фільтроелементи

Ущільнення пластинчастих теплообмінників

Ущільнення та віброізоляція

Мотор-редуктори

Оливи, мастила та

змасувальні матеріали

Маслозмінне обладнання

Роликові ланцюги

Стопорні кільця та хвильові пружини

Рукава високого тиску та фітинги

Промислові рукава

Конвеєрні стрічки

Модульні стрічки

Конвеєрні компоненти

Елеваторні ковші, стрічки, болти

Віброопори, промислові

пневморесори

Монтажно-демонтажне обладнання

Контрольно-вимірювальні прилади

Послуги з технічного сервісу



Компанія Meclube (Італія) є одним з провідних світових виробників маслозмінного обладнання, яке відповідає міжнародному стандарту ISO 9001 : 2008. Рішення від компанії Meclube - це широкий асортимент і висока якість продукції, сучасні технології, вигідні ціни і короткі терміни виконання замовлень.

Компанія ТД ІРБІС пропонує наступне обладнання виробництва **Meclube**:

- нагнітачі густих смазок,
- системи роздачі олії,
- візки для транспортування бочок,
- пневматичні збирачі оливи
- піногенератори та розпилювачі,
- ємності для миття деталей
- пристрої для підкочування шин
- автоматичні котушки для шлангів
- пристрої для прокачування гальм і зчеплень.





# Елементи системи швидкої заправки для великовантажної техніки Wiggins

## ПРОДУКТИ ДЛЯ ПРОМИСЛОВОСТІ

Підшипники зарубіжних виробників  
Підшипники виробників України  
Обгонні муфти  
Лінійні направляючі  
Компресорне обладнання  
Приводні ремені  
Технічні пластини  
Комплектуючі для промислових трансмісій  
Фільтри та фільтроелементи  
Вентиляційні фільтри та фільтроелементи  
Ущільнення пластинчастих теплообмінників  
Ущільнення та віброізоляція  
Мотор-редуктори  
Оливи, мастила та змащувальні матеріали  
Маслозміне обладнання  
Роликові ланцюги  
Стопорні кільця та хвильові пружини  
Рукава високого тиску та фітинги  
Промислові рукава  
Конвеєрні стрічки  
Модульні стрічки  
Конвеєрні компоненти  
Елеваторні ковші, стрічки, болти  
Віброопори, промислові пневморесори  
Монтажно-демонтажне обладнання  
Контрольно-вимірювальні прилади  
Послуги з технічного сервісу



## Повітряні клапани



## Ресивери для швидкої заправки



## Адаптери (перехідники)

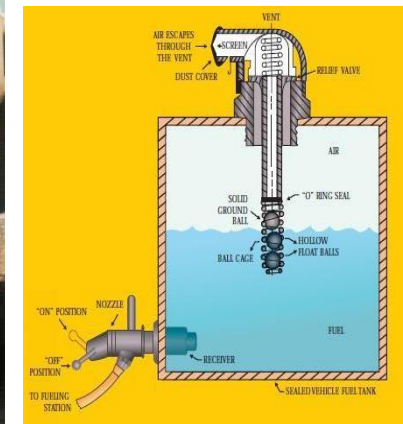



# Роликові ланцюги

## ПРОДУКТИ ДЛЯ ПРОМИСЛОВОСТІ

Підшипники зарубіжних виробників

Підшипники виробників України

Обгонні муфти

Лінійні направляючі

Компресорне обладнання

Приводні ремені

Технічні пласитини

Комплектуючі для промислових трансмісій

Фільтри та фільтроелементи

Вентиляційні фільтри та фільтроелементи

Ущільнення пластинчастих теплообмінників

Ущільнення та віброізоляція

Мотор-редуктори

Оливи, мастила та

змащувальні матеріали

Маслозміне обладнання

Роликові ланцюги

Стопорні кільця та хвильові пружини

Рукава високого тиску та фітинги

Промислові рукава

Конвеєрні стрічки

Модульні стрічки

Конвеєрні компоненти

Елеваторні ковші, стрічки, болти

Віброопори, промислові пневморесори

Монтажно-демонтажне обладнання

Контрольно-вимірювальні прилади

Послуги з технічного сервісу



## Ланцюги для промисловості і сільського господарства

### ТОВ «ТД ИРБИС» пропонує :

- Приводні роликові ланцюги
- Приводні втулочні ланцюги
- Приводні роликові довголанкові ланцюги
- Ланцюги із зігнутими пластинами
- Тягові пластинчасті ланцюги типу М
- Роликові довголанкові ланцюги для транспортерів і елеваторів
- Варіаторні ланцюги тип ВЦ
- Приводні зубчасті ланцюги
- Круглоланкові ланцюги
- Ланцюги підвищеної точності та міцності
- Ланцюги з різними прикріпленнями, ланцюги підвищеної та надвисокої міцності, з неіржавіючої сталі, з покриттям Dacromet, нікельовані, оцинковані, самозмащувальні та допускаючі вигин в поперечній плоскості





# Ланцюги Renold

дистрибуція

## ПРОДУКТИ ДЛЯ ПРОМИСЛОВОСТІ

Підшипники зарубіжних виробників

Підшипники виробників України

Обгонні муфти

Лінійні направляючі

Компресорне обладнання

Приводні ремені

Технічні пласитини

Комплектуючі для промислових трансмісій

Фільтри та фільтроелементи

Вентиляційні фільтри та фільтроелементи

Ущільнення пластинчастих теплообмінників

Ущільнення та віброізоляція

Мотор-редуктори

Оливи, мастила та змащувальні матеріали

Маслозміне обладнання

Роликові ланцюги

Стопорні кільця та хвильові пружини

Рукава високого тиску та фітинги

Промислові рукава

Конвеєрні стрічки

Модульні стрічки

Конвеєрні компоненти

Елеваторні ковші, стрічки, болти

Віброопори, промислові пневморесори

Монтажно-демонтажне обладнання

Контрольно-вимірювальні прилади

Послуги з технічного сервісу

## RENOLD

Renold (Німеччина)

- Дугові ланцюги
- Ланцюги з порожнистими валиками
- Пластинчасті ланцюги
- Довголанкові роликові ланцюги
- Роликові ланцюги
- Роликові ланцюги з повідцями
- Роликові ланцюги з неіржавіючої сталі
- Конвеєрні ланцюги



Див. далі







# Ланцюги Renold

дистрибуція

## ПРОДУКТИ ДЛЯ ПРОМИСЛОВОСТІ

Підшипники зарубіжних виробників

Підшипники виробників України

Обгонні муфти

Лінійні направляючі

Компресорне обладнання

Приводні ремені

Технічні пласитини

Комплектуючі для промислових трансмісій

Фільтри та фільтроелементи

Вентиляційні фільтри та фільтроелементи

Ущільнення пластинчастих теплообмінників

Ущільнення та віброізоляція

Мотор-редуктори

Оливи, мастила та

змащувальні матеріали

Маслозміне обладнання

Роликові ланцюги

Стопорні кільця та хвильові пружини

Рукава високого тиску та фітинги

Промислові рукава

Конвеєрні стрічки

Модульні стрічки

Конвеєрні компоненти

Елеваторні ковші, стрічки, болти

Віброопори, промислові

пневморесори

Монтажно-демонтажне обладнання

Контрольно-вимірювальні прилади

Послуги з технічного сервісу

## RENOLD

Renold (Німеччина)

Ми можемо запропонувати наступні види ланцюгів Renold :

### *Ланцюги високої якості AS*

Ланцюги Renold SYNERGY

Ланцюги з малим і великим кроком (від 4 мм до 10 см)

Ланцюги з навісними пристосуваннями

Ланцюги Renold Syno (мінімум обслуговування)

Ланцюги Renold Kopic (з неіржавіючої сталі)

Ланцюги Renold Гідросервіс (підвищена корозійстійкість)

Ланцюги Renold Sovereign (підвищена стійкість до абразивного зносу)

Ланцюги с порожнистими несними штифтами

Нікелеровані ланцюги

Оцинковані ланцюги

Ланцюги з подовженими ланками

Ланцюги з бічним вигином

Ланцюги з колінчастими ланками

Втулочні ланцюги

Ланцюги з плоскими полімерними навісними пристосуваннями

Ланцюги для нафтопромислів

***Ланцюги економ класу (бюджетна лінія) - RENOLD SD***



# Стопорні кільця і хвильові пружини ROTOR CLIP

## ПРОДУКТИ ДЛЯ ПРОМИСЛОВОСТІ

Підшипники зарубіжних виробників  
 Підшипники виробників України  
 Обгонні муфти  
 Лінійні направляючі  
 Компресорне обладнання  
 Приводні ремені  
 Технічні пластини  
 Комплектуючі для промислових трансмісій  
 Фільтри та фільтроелементи  
 Вентиляційні фільтри та фільтроелементи  
 Ущільнення пластинчастих теплообмінників  
 Ущільнення та віброізоляція  
 Мотор-редуктори  
 Оливи, мастила та змащувальні матеріали  
 Маслозміне обладнання  
 Роликові ланцюги  
 Стопорні кільця та хвильові пружини  
 Рукава високого тиску та фітинги  
 Промислові рукава  
 Конвеєрні стрічки  
 Модульні стрічки  
 Конвеєрні компоненти  
 Елеваторні ковші, стрічки, болти  
 Віброопори, промислові пневморесори  
 Монтажно-демонтажне обладнання  
 Контрольно-вимірювальні прилади  
 Послуги з технічного сервісу

**Високоякісні стопорні кільця і хвильові пружини від світового лідера ROTOR CLIP.**



**Сертифікати по IATF 16949, ISO 9001, AS 9100 і ISO 14001:2004**





# Рукава високого тиску та фітинги

## ПРОДУКТИ ДЛЯ ПРОМИСЛОВОСТІ

Підшипники зарубіжних виробників  
Підшипники виробників України  
Обгонні муфти  
Лінійні направляючі  
Компресорне обладнання  
Приводні ремені  
Технічні пластини  
Комплектуючі для промислових трансмісій  
Фільтри та фільтроелементи  
Вентиляційні фільтри та фільтроелементи  
Ущільнення пластинчастих теплообмінників  
Ущільнення та віброізоляція  
Мотор-редуктори  
Оливи, мастила та змащувальні матеріали  
Маслозміне обладнання  
Роликові ланцюги  
Стопорні кільця та хвильові пружини  
Рукава високого тиску та фітинги  
Промислові рукава  
Конвеєрні стрічки  
Модульні стрічки  
Конвеєрні компоненти  
Елеваторні ковші, стрічки, болти  
Віброопори, промислові пневморесори  
Монтажно-демонтажне обладнання  
Контрольно-вимірювальні прилади  
Послуги з технічного сервісу



Gates (США) >>



UNIFLEX  
(Німеччина)



SEL  
(Туреччина) >>



CT >>



VITILLO  
(Італія)

**Виготовлення та ремонт РВТ будь-якої складності на власній виробничій базі.  
Індивідуальний підхід до кожного клієнта**

- Рукави високого тиску різних типів
- Фітинги, адаптери, гідравлічна арматура
- Роз'ємні та швидкокр'ємні з'єднання
- Рукави високого тиску армовані для будь-якої техніки і устаткування







# Рукава високого тиску GATES

**ПРОДУКТИ ДЛЯ ПРОМИСЛОВОСТІ**

- [Підшипники зарубіжних виробників](#)
- [Підшипники виробників України](#)
- [Обгонні муфти](#)
- [Лінійні направляючі](#)
- [Компресорне обладнання](#)
- [Приводні ремені](#)
- [Технічні пласитини](#)
- [Комплектуючі для промислових трансмісій](#)
- [Фільтри та фільтроелементи](#)
- [Вентиляційні фільтри та фільтроелементи](#)
- [Ущільнення пластинчастих теплообмінників](#)
- [Ущільнення та віброізоляція](#)
- [Мотор-редуктори](#)
- [Оливи, мастила та змащувальні матеріали](#)
- [Маслозміне обладнання](#)
- [Роликові ланцюги](#)
- [Стопорні кільця та хвильові пружини](#)
- [Рукава високого тиску та фітинги](#)
- [Промислові рукава](#)
- [Конвеєрні стрічки](#)
- [Модульні стрічки](#)
- [Конвеєрні компоненти](#)
- [Елеваторні ковші, стрічки, болти](#)
- [Віброопори, промислові пневморесори](#)
- [Монтажно-демонтажне обладнання](#)
- [Контрольно-вимірювальні прилади](#)
- [Послуги з технічного сервісу](#)



Дану серію представляють рукави, створені спеціально для сільського господарства. EXCELLIUM™ забезпечує компанії Gates гарантовану перевагу серед кращих зразків рукавів обплітальної конструкції, випущених по стандартах En/iso. Excelliumtm1sc і 2sc - це 1-але і 2-х обплітальні рукави, сертифіковані відповідно до стандартів EN 857 1sc EN і 857 2sc і розроблені для максимальної економії засобів при збереженні якості Gates та ширшого задоволення потреб ринку.



-size	DN	"	"	mm	PSI	MPa	PSI	MPa	mm	m	kg/100m	REF.
-4	6	1/4	0,49	12,4	3250	22,5	13050	90,0	75	1050	19	4EX15C
-5	8	5/16	0,54	13,8	3100	21,5	12450	86,0	85	950	21	5EX15C
-6	10	3/8	0,63	16,0	2600	18,0	10400	72,0	90	750	28	6EX15C
-8	12	1/2	0,76	19,2	2300	16,0	9250	64,0	130	550	34	8EX15C
-10	16	5/8	0,89	22,6	1850	13,0	7500	52,0	150	420	43	10EX15C
-12	19	3/4	1,02	25,9	1500	10,5	6050	42,0	180	300	50	12EX15C
-16	25	1	1,33	33,8	1250	8,8	5100	35,2	230	200	82	16EX15C



Ref.								
	"	size	DN					
4EX15C	1/4	-4	6	0	31	--	MM	MM
6EX15C	3/8	-6	10	0	31	--	MM	MM
8EX15C	1/2	-8	12	0	32	--	MM	MM
10EX15C	5/8	-10	16	0	33	--	MM	MM
12EX15C	3/4	-12	19	0	34	--	MM	MM
16EX15C	1	-16	25	0	36	--	MM	MM

Ref.								
	"	size	DN					
4EX15C	1/4	-4	6	0	31	--	MM	MM
5EX15C	5/16	-5	8	0	32	--	MM	MM
6EX15C	3/8	-6	10	0	32	--	MM	MM
8EX15C	1/2	-8	12	0	33	--	MM	MM
10EX15C	5/8	-10	16	0	34	--	MM	MM
12EX15C	3/4	-12	19	0	35	--	MM	MM
16EX15C	1	-16	25	0	37	--	MM	MM





# Устаткування для виготовлення рукавів високого тиску Uniflex

## ПРОДУКТИ ДЛЯ ПРОМИСЛОВОСТІ

[Підшипники зарубіжних виробників](#)  
[Підшипники виробників України](#)  
[Обгонні муфти](#)  
[Лінійні направляючі](#)  
[Компресорне обладнання](#)  
[Приводні ремені](#)  
[Технічні пласитини](#)  
[Комплектуючі для промислових трансмісій](#)  
[Фільтри та фільтроелементи](#)  
[Вентиляційні фільтри та фільтроелементи](#)  
[Ущільнення пластинчастих теплообмінників](#)  
[Ущільнення та віброізоляція](#)  
[Мотор-редуктори](#)  
[Оливи, мастила та змащувальні матеріали](#)  
[Маслозміне обладнання](#)  
[Роликові ланцюги](#)  
[Стопорні кільця та хвильові пружини](#)  
[Рукава високого тиску та фітинги](#)  
[Промислові рукава](#)  
[Конвеєрні стрічки](#)  
[Модульні стрічки](#)  
[Конвеєрні компоненти](#)  
[Елеваторні ковші, стрічки, болти](#)  
[Віброопори, промислові пневморесори](#)  
[Монтажно-демонтажне обладнання](#)  
[Контрольно-вимірювальні прилади](#)  
[Послуги з технічного сервісу](#)



Компанія UNIFLEX є системним постачальником у галузі виробництва рукавів – починаючи від обладнання для майстерень и закінчуючи виробничим устаткуванням. Інноваційні, надійні та довговічні шлангові преси, відрізні станки, перфоратори, окорочні станки, штамповочні станки, системи контролю, програмне забезпечення, промивне обладнання розроблюються та продаються в усьому світі у тісній співпраці з провідними виробниками та споживачами рукавів.

Дополнительное оборудование	Испытательные стенды	Промывочное оборудование	Специальное оборудование	Сервисные прессы	Производственные прессы	Отрезные машины	Зачистные машины
Принадлежности для автоматизации производства	Стенды для статической проверки герметичности шлангов	Для очистки шлангов перед опрессовкой	Уникальные машины для решения нестандартных задач	тучное, мелко- и средне- серийное производство в разных центрах	Крупносерийное и промышленное производство	Оборудование для резки рукавов	Оборудование для зачистки рукавов
							
							
							





# Рукава високого тиску SEL

## ПРОДУКТИ ДЛЯ ПРОМИСЛОВОСТІ

[Підшипники зарубіжних виробників](#)  
[Підшипники виробників України](#)  
[Обгонні муфти](#)  
[Лінійні направляючі](#)  
[Компресорне обладнання](#)  
[Приводні ремені](#)  
[Технічні пласитини](#)  
[Комплектуючі для промислових трансмісій](#)  
[Фільтри та фільтроелементи](#)  
[Вентиляційні фільтри та фільтроелементи](#)  
[Ущільнення пластинчастих теплообмінників](#)  
[Ущільнення та віброізоляція](#)  
[Мотор-редуктори](#)  
[Оливи, мастила та змащувальні матеріали](#)  
[Маслозміне обладнання](#)  
[Роликові ланцюги](#)  
[Стопорні кільця та хвильові пружини](#)  
[Рукава високого тиску та фітинги](#)  
[Промислові рукава](#)  
[Конвеєрні стрічки](#)  
[Модульні стрічки](#)  
[Конвеєрні компоненти](#)  
[Елеваторні ковші, стрічки, болти](#)  
[Віброопори, промислові пневморесори](#)  
[Монтажно-демонтажне обладнання](#)  
[Контрольно-вимірювальні прилади](#)  
[Послуги з технічного сервісу](#)



**SEL**  
**(Туреччина)**

Компанія SEL пропонує ряд промислових і гідравлічних шлангів низького, середнього та високого тиску, включаючи гумові, термопластичні та ПВХ продукти.

Вони виробляються на власному заводі у Туреччині, який є одним з найбільших і найсучасніших заводів з виробництва рукавів у світі.

Рукава серії FORCESTREAM це доступні стандартні гідравлічні рукава преміум класу зі сталевим обплетенням.

Вони є ідеальним рішенням для максимальної міцності та тривалої роботи навіть у найважчих умовах експлуатації.



-40°C / +100°C  
-40°F / +212°F

(+125°C DISCONTINUOUS)  
(+257°F DISCONTINUOUS)

MARKING / BESCHRIFTUNG / MARCATURA / MARQUAGE: **TRANSFER TAPE, EMBOSSED OR INK JET**

<b>SEL</b>		<b>FORCESTREAM</b>	<b>TS 6387/EN 853 2SN (**") (DN ** mm) Max. W.P. *** Bar / **** PSI</b>	
NORMS	DIN EN 853 2 SN	COLOUR		
NORMEN	TS 6387 EN 853 2 SN	FARBEN		
NORME	SAE 100 R2 AT- R2 AT Type S / ISO 1436	COLORI		
NORMES	ISO 1307	COULEUR		





# Рукави високого тиску СТ

## ПРОДУКТИ ДЛЯ ПРОМИСЛОВОСТІ

[Підшипники зарубіжних виробників](#)

[Підшипники виробників України](#)

[Обгонні муфти](#)

[Лінійні направляючі](#)

[Компресорне обладнання](#)

[Приводні ремені](#)

[Технічні пласитини](#)

[Комплектуючі для промислових трансмісій](#)

[Фільтри та фільтроелементи](#)

[Вентиляційні фільтри та фільтроелементи](#)

[Ущільнення пластинчастих теплообмінників](#)

[Ущільнення та віброізоляція](#)

[Мотор-редуктори](#)

[Оливи, мастила та змащувальні матеріали](#)

[Маслозміне обладнання](#)

[Роликові ланцюги](#)

[Стопорні кільця та хвильові пружини](#)

[Рукава високого тиску та фітинги](#)

[Промислові рукава](#)

[Конвеєрні стрічки](#)

[Модульні стрічки](#)

[Конвеєрні компоненти](#)

[Елеваторні ковші, стрічки, болти](#)

[Віброопори, промислові пневморесори](#)

[Монтажно-демонтажне обладнання](#)

[Контрольно-вимірювальні прилади](#)

[Послуги з технічного сервісу](#)



СТ

Ми пропонуємо наступні рукави високого тиску :

• *рукави зі сталевим обплетенням* (SAE100R1 AT/ DIN EN853 1SN, SAE100R2 AT/ DIN EN8532SN);

• *рукави зі сталевими спіральними обмотками*(SAE100R12, SAE100R13);

• *рукави з текстильною оболонкою* (SAE100R5);

• *рукави з нейловою серцевиною та захищені високогнучким нейлоном* (SAE100R7/ EN855 R7, SAE100R8/ EN855 R8);

• *рукав з внутрішнім шаром з політетрафторетилену* SAE100R14





# Промислові рукави

## ПРОДУКТИ ДЛЯ ПРОМИСЛОВОСТІ

[Підшипники зарубіжних виробників](#)  
[Підшипники виробників України](#)  
[Обгонні муфти](#)  
[Лінійні направляючі](#)  
[Компресорне обладнання](#)  
[Приводні ремені](#)  
[Технічні пласитини](#)  
[Комплектуючі для промислових трансмісій](#)  
[Фільтри та фільтроелементи](#)  
[Вентиляційні фільтри та фільтроелементи](#)  
[Ущільнення пластинчастих теплообмінників](#)  
[Ущільнення та віброізоляція](#)  
[Мотор-редуктори](#)  
[Оливи, мастила та змащувальні матеріали](#)  
[Маслозміне обладнання](#)  
[Роликові ланцюги](#)  
[Стопорні кільця та хвильові пружини](#)  
[Рукава високого тиску та фітинги](#)  
[Промислові рукава](#)  
[Конвеєрні стрічки](#)  
[Модульні стрічки](#)  
[Конвеєрні компоненти](#)  
[Елеваторні ковші, стрічки, болти](#)  
[Віброопори, промислові пневморесори](#)  
[Монтажно-демонтажне обладнання](#)  
[Контрольно-вимірювальні прилади](#)  
[Послуги з технічного сервісу](#)

**Continental**  
CONTITECH

[Contitech](#)  
(Німеччина)



[SEL](#) (Туреччина)

**FAGUMIT**

[FAGUMIT](#)  
(Польща)

**CT HOSE**

[CT HOSE](#)



- Рукави для харчових продуктів
- Рукави для абразивів
- Рукави для нафтопродуктів, заправні
- Рукави для транспортних засобів, гальмівні, паливні
- Рукави для води, промислові
- Рукави для гарячої води, пари, чистячі
- Рукави для повітря, стислого повітря
- Рукави газові, газозварювальні
- Рукави хімічні
- Рукави універсальні
- Рукави ПВХ





# Промислові рукави Contitech

## ПРОДУКТИ ДЛЯ ПРОМИСЛОВОСТІ

[Підшипники зарубіжних виробників](#)  
[Підшипники виробників України](#)  
[Обгонні муфти](#)  
[Лінійні направляючі](#)  
[Компресорне обладнання](#)  
[Приводні ремені](#)  
[Технічні пластини](#)  
[Комплектуючі для промислових трансмісій](#)  
[Фільтри та фільтроелементи](#)  
[Вентиляційні фільтри та фільтроелементи](#)  
[Ущільнення пластинчастих теплообмінників](#)  
[Ущільнення та віброізоляція](#)  
[Мотор-редуктори](#)  
[Оливи, мастила та змащувальні матеріали](#)  
[Маслозміне обладнання](#)  
[Роликові ланцюги](#)  
[Стопорні кільця та хвильові пружини](#)  
[Рукава високого тиску та фітинги](#)  
[Промислові рукава](#)  
[Конвеєрні стрічки](#)  
[Модульні стрічки](#)  
[Конвеєрні компоненти](#)  
[Елеваторні ковші, стрічки, болти](#)  
[Віброопори, промислові пневморесори](#)  
[Монтажно-демонтажне обладнання](#)  
[Контрольно-вимірювальні прилади](#)  
[Послуги з технічного сервісу](#)



Промислові рукави Contitech – доречні рішення для Ваших завдань. У промисловості, сільському господарстві, транспорті або комунальному господарстві – скрізь, де потрібні гнучкі або тимчасові з'єднання для безпечного і впевненого транспортування рідин, газів, матеріалів, необхідне використання промислових рукавів. При цьому особливості вживання визначають вимоги до матеріалу і конструкції рукава.

## Рукави КонтиТех для харчової промисловості :



Лактопал стійкий до переїзду



Пурпурснейк спирт до 98%.  
Гарантія 3 роки \*.



Колектор – для сирого молока.  
Надгнучкий і легкий

### Подбор типа рукава по продуктам

	Мол око	Вин о	Спи рт
Коллектор	+	-	-
Лактопал	+++	-	-
Блаудик	+	++	-
Пурпурснейк	-	+++	+++
Блаудик UPE	++	++	++

	Стойкость типа рукава к основным моющим средствам				
	Коллектор Лактопал	Блаудик	Пурпурснейк	Блаудик UPE	Пурпурснейк плюс
Горячая вода	90 °C (30 минут)		95 °C (30 минут)		
Пар	130 °C (20 минут)		130 °C (30 минут)		
Каустик	2,0% при 85 °C / 5,0% при 20 °C			до 5,0% при 90 °C	
Каустик	-			10,0% 20 °C	
Фосфорная кислота	1,0% при 70 °C / 5,0% при 20 °C			5,0% 90 °C	
Фосфорная кислота	-			10,0% 20 °C	
Азотная кислота	0,1% 60 °C		0,1% 85 °C		0,1% 90 °C
Азотная кислота	-		2,0% 20 °C		2,0% 90 °C
Азотная кислота	-			5,0% 20 °C	

## Рукави КонтиТех для машинобудування, нафтової, гірничодобувної і переробляючої, хімічної, транспортної, сільськогосподарської галузей:



Нафтові рукави Таурус Емерги, Elaflex \*с мідним дротом



Гнучкий сполучний рукав для систем охолодження 40°С до +100°С



Ін'єкційний пружнорозширюючий рукав 400 бар до 90 розширень







# Промислові рукави FAGUMIT

## ПРОДУКТИ ДЛЯ ПРОМИСЛОВОСТІ

- [Підшипники зарубіжних виробників](#)
- [Підшипники виробників України](#)
- [Обгонні муфти](#)
- [Лінійні направляючі](#)
- [Компресорне обладнання](#)
- [Приводні ремені](#)
- [Технічні пластини](#)
- [Комплектуючі для промислових трансмісій](#)
- [Фільтри та фільтроелементи](#)
- [Вентиляційні фільтри та фільтроелементи](#)
- [Ущільнення пластинчастих теплообмінників](#)
- [Ущільнення та віброізоляція](#)
- [Мотор-редуктори](#)
- [Оливи, мастила та змащувальні матеріали](#)
- [Маслозміне обладнання](#)
- [Роликові ланцюги](#)
- [Стопорні кільця та хвильові пружини](#)
- [Рукава високого тиску та фітинги](#)
- [Промислові рукава](#)
- [Конвеєрні стрічки](#)
- [Модульні стрічки](#)
- [Конвеєрні компоненти](#)
- [Елеваторні ковші, стрічки, болти](#)
- [Віброопори, промислові пневморесори](#)
- [Монтажно-демонтажне обладнання](#)
- [Контрольно-вимірювальні прилади](#)
- [Послуги з технічного сервісу](#)



- Шланги для води і насиченої пари
- Шланги для стислого повітря
- Шланги для газів
- Шланги для нафтових продуктів
- Шланги для моторизації
- Шланги для хімічних продуктів
- Шланги для сільського господарства
- Шланги для харчових рідин
- Шланги стійкі до стирання
- Шланги спеціального призначення
- Гідравлічні шланги
- Шланги з ПВХ

FAGUMIT Sp. z o.o. - фабрика шлангів з гуми та синтетичних виробів. Багатолітній досвід компанії, а також укріплена позиція найбільшого в Польщі виробника шлангів середнього і низького тиску, гарантують високу якість виробів. Фабрика отримала всі необхідні дозволи та сертифікати, що у поєднанні з Системою управління якістю ISO 9001 підтверджує високу якість виробів. Компанія FAGUMIT Sp. z o.o. має великі можливості в області виробництва шлангів спеціального призначення.



## Сфера застосування:

- Автомобільна промисловість
- Нафтопереробні заводи
- Металургійні заводи
- Шахти
- Верфі
- Хімічні підприємства
- Заводи продовольчих товарів
- Сільське господарство





# Конвеєрні стрічки

## ПРОДУКТИ ДЛЯ ПРОМИСЛОВОСТІ

Підшипники зарубіжних виробників

Підшипники виробників України

Обгонні муфти

Лінійні направляючі

Компресорне обладнання

Приводні ремені

Технічні пластини

Комплектуючі для промислових трансмісій

Фільтри та фільтроелементи

Вентиляційні фільтри та фільтроелементи

Ущільнення пластинчастих теплообмінників

Ущільнення та віброізоляція

Мотор-редуктори

Оливи, мастила та змащувальні матеріали

Маслозміне обладнання

Роликові ланцюги

Стопорні кільця та хвильові пружини

Рукава високого тиску та фітинги

Промислові рукава

Конвеєрні стрічки

Модульні стрічки

Конвеєрні компоненти

Елеваторні ковші, стрічки, болти

Віброопори, промислові пневморесори

Монтажно-демонтажне обладнання

Контрольно-вимірювальні прилади

Послуги з технічного сервісу

**KALE**  
CONVEYOR  
**KALE Conveyor**  
(Турція) >>



**SIG**  
Società Italiana Gomma S.p.a

**SIG** (Італія)

**BELTRIS**  
CONVEYOR BELT



The Original. Made in Germany.

**VIS** (Німеччина) >>

## Транспортерні стрічки від провідних світових виробників

*Стрічки ПУ і ПВХ*

*Стрічки з жорстким приводом*

*Стрічки для транспортування легких продуктів*

*Поворотні конвеєрні стрічки*

*Гігієнічні та легкоомиваючі*

*Однорідний непоглинаючий матеріал*

*Підвищена довговічність при зберіганні готового продукту*

*Висока гнучкість*

*Неприлипаюча поверхня*

*Висока довговічність стрічок*

*Придатні для безпосереднього контакту з харчовими продуктами*



**reveyron**

**Reveyron**  
(Франція) >>

**МИ ВИРОБЛЯЄМО ТРАНСМІСІЙНІ РЕМЕНІ ТА ТРАНСПОРТЕРНІ СТРІЧКИ ПРИВОДНІ ЗА РОЗМІРАМИ ЗАМОВНИКА, З МАТЕРІАЛІВ ЄВРОПЕЙСЬКИХ ВИРОБНИКІВ З НАШОГО СКЛАДУ, З ТЕРМІНОМ ВИРОБНИЦТВА ДО 5 ДНІВ**







# Конвеєрні стрічки KALE Conveyor

ексклюзивна дистрибуція

## ПРОДУКТИ ДЛЯ ПРОМИСЛОВОСТІ

- [Підшипники зарубіжних виробників](#)
- [Підшипники виробників України](#)
- [Обгонні муфти](#)
- [Лінійні направляючі](#)
- [Компресорне обладнання](#)
- [Приводні ремені](#)
- [Технічні пластини](#)
- [Комплектуючі для промислових трансмісій](#)
- [Фільтри та фільтроелементи](#)
- [Вентиляційні фільтри та фільтроелементи](#)
- [Ущільнення пластинчастих теплообмінників](#)
- [Ущільнення та віброізоляція](#)
- [Мотор-редуктори](#)
- [Оливи, мастила та змащувальні матеріали](#)
- [Маслосмічне обладнання](#)
- [Роликові ланцюги](#)
- [Стопорні кільця та хвильові пружини](#)
- [Рукава високого тиску та фітинги](#)
- [Промислові рукава](#)
- [Конвеєрні стрічки](#)
- [Модульні стрічки](#)
- [Конвеєрні компоненти](#)
- [Елеваторні ковші, стрічки, болти](#)
- [Віброопори, промислові пневморесори](#)
- [Монтажно-демонтажне обладнання](#)
- [Контрольно-вимірювальні прилади](#)
- [Послуги з технічного сервісу](#)

## KALE CONVEYOR KALE Conveyor (Турція)

Компанія **KALE Conveyor(Турція)**, створена в 1975 році, є найбільшим виробником та експертом з гумовотканинних транспортерних стрічок. Якість виробничої продукції підтверджено міжнародними сертифікатами якості ISO і DIN.

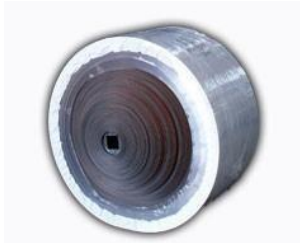

### Конвеєрні стрічки:

- Зносостійкі стрічки
- Жароміцні стрічки
- Шевронні стрічки
- Маслостійкі стрічки
- Вогнестійкі стрічки

### Листова резина:

- Листи без вмісту тканини
- Вогнестійкі листи
- Антистатичні листи
- Етилен-пропилен-дієн-каучукові листи
- Маслостійкі листи

### Елеваторні стрічки:

Виготовляються за спеціальною методикою зі спеціальними отворами для ковшів

### Листова гума з погумованими краями :

Широко використовується у всіх конвеєрних установках для уникнення протічок, і спрямування матеріалу у напрямі ходу конвеєра







# Конвеєрні стрічки Reveyron

дистрибуція

## ПРОДУКТИ ДЛЯ ПРОМИСЛОВОСТІ

Підшипники зарубіжних виробників  
Підшипники виробників України  
Обгонні муфти  
Лінійні направляючі  
Компресорне обладнання  
Приводні ремені  
Технічні пластини  
Комплектуючі для промислових трансмісій  
Фільтри та фільтроелементи  
Вентиляційні фільтри та фільтроелементи  
Ущільнення пластинчастих теплообмінників  
Ущільнення та віброізоляція  
Мотор-редуктори  
Оливи, мастила та змащувальні матеріали  
Маслозміне обладнання  
Роликові ланцюги  
Стопорні кільця та хвильові пружини  
Рукава високого тиску та фітинги  
Промислові рукава  
Конвеєрні стрічки  
Модульні стрічки  
Конвеєрні компоненти  
Елеваторні ковші, стрічки, болти  
Віброопори, промислові пневморесори  
Монтажно-демонтажне обладнання  
Контрольно-вимірювальні прилади  
Послуги з технічного сервісу



**Reveyron**  
(Франція)

Створена в 1926 році, виробничо-технічна компанія Reveyron поступово розвивалася від технічного ткацтва до концепції і виробництва конвеєрних стрічок, пізніше за конвеєрні системи.

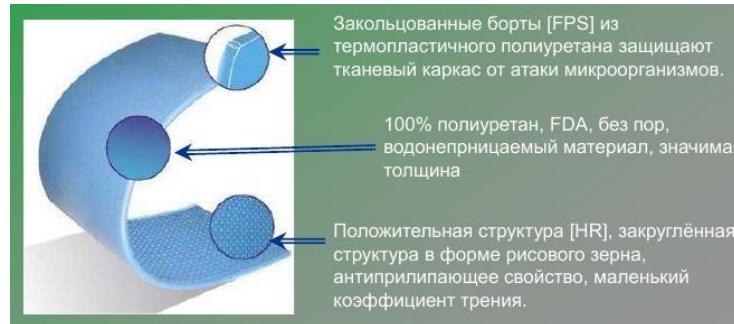

## КОНВЕЄРНІ СТРІЧКИ

- з покриттям поліуретан, ПВХ, силікон для поворотних конвеєрів з гофробортами
- з гофробортами і перегородками
- з жорстким приводом
- сітчасті транспортерні стрічки

**Галузі промисловості, потреби яких задовольняє продукція компанії Reveyron:**



- фармацевтична промисловість
- автомобілебудування
- металургія
- виробництво пластмаси
- переробна промисловість
- виробництво мебелі
- харчова промисловість





# Конвеєрні стрічки SIG

## ПРОДУКТИ ДЛЯ ПРОМИСЛОВОСТІ

Підшипники зарубіжних виробників

Підшипники виробників України

Обгонні муфти

Лінійні направляючі

Компресорне обладнання

Приводні ремені

Технічні пласитини

Комплектуючі для промислових трансмісій

Фільтри та фільтроелементи

Вентиляційні фільтри та фільтроелементи

Ущільнення пластинчастих теплообмінників

Ущільнення та віброізоляція

Мотор-редуктори

Оливи, мастила та змащувальні матеріали

Маслозміне обладнання

Роликові ланцюги

Стопорні кільця та хвильові пружини

Рукава високого тиску та фітинги

Промислові рукава

Конвеєрні стрічки

Модульні стрічки

Конвеєрні компоненти

Елеваторні ковші, стрічки, болти

Віброопори, промислові пневморесори

Монтажно-демонтажне обладнання

Контрольно-вимірювальні прилади

Послуги з технічного сервісу



**SIG** має головний завод у Горла-Міноре (Варезе), Північна Італія, та головний офіс у Мілані. У 1997 році завдяки міжнародним характеристикам виробництва SIG обрав сертифікацію LLOYDS Register. Сертифікація UNI EN ISO 9001: 2000 отримана в 2003 році. Компанія є однією з провідних в галузі масового промислового навантаження та в секторі снігоходів для гірськолижних споруд.

Компанія пропонує також величезний асортимент продукції для цементної, сталевий, хімічної та гірничий галузей, а також для всіх передових галузей промисловості, які потребують транспортування матеріалів.

Стратегічне положення в центрі Європи дозволяє SIG розвивати та вдосконалювати гнучкість, ефективність та швидкість доставки, що є основними рисами компанії, яка поєднує досвід та потужність.



## Галузі застосування :

- металургійне виробництво;
- цементна промисловість;
- сільське господарство;
- легка промисловість;
- переробка відходів;
- виробництво мінеральних добрив;

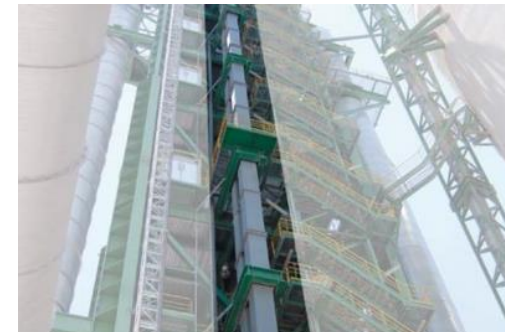





# Конвеєрні стрічки VIS

дистрибуція

## ПРОДУКТИ ДЛЯ ПРОМИСЛОВОСТІ

Підшипники зарубіжних виробників

Підшипники виробників України

Обгонні муфти

Лінійні направляючі

Компресорне обладнання

Приводні ремені

Технічні пластини

Комплектуючі для промислових трансмісій

Фільтри та фільтроелементи

Вентиляційні фільтри та фільтроелементи

Ущільнення пластинчастих теплообмінників

Ущільнення та віброізоляція

Мотор-редуктори

Оливи, мастила та змащувальні матеріали

Маслозміне обладнання

Роликові ланцюги

Стопорні кільця та хвильові пружини

Рукава високого тиску та фітинги

Промислові рукава

Конвеєрні стрічки

Модульні стрічки

Конвеєрні компоненти

Елеваторні ковші, стрічки, болти

Віброопори, промислові пневморесори

Монтажно-демонтажне обладнання

Контрольно-вимірвальні прилади

Послуги з технічного сервісу



The Original. Made in Germany.

З нашими досвідченими і кваліфікованими співробітниками ми пропонуємо інноваційні рішення для задоволення вимог різних галузей і ринків по всьому світу.

### Галузі застосування :

- харчова промисловість;
- сільське господарство;
- легка промисловість;
- логістика;
- паперова промисловість;
- текстильна галузь.

Заснований в 1868 році як завод по виробництву трансмісійних стрічок та канатної фабрики, VIS GMBH сьогодні є одним з провідних німецьких розробників і виробників конвеєрних стрічок і приводних ременів.

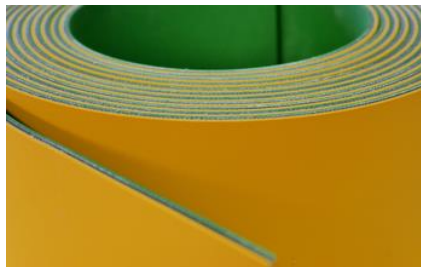



# Конвеєрні стрічки Beltris

## ПРОДУКТИ ДЛЯ ПРОМИСЛОВОСТІ

Підшипники зарубіжних виробників  
Підшипники виробників України  
Обгонні муфти  
Лінійні направляючі  
Компресорне обладнання  
Приводні ремені  
Технічні пласитини  
Комплектуючі для промислових трансмісій  
Фільтри та фільтроелементи  
Вентиляційні фільтри та фільтроелементи  
Ущільнення пластинчастих теплообмінників  
Ущільнення та віброізоляція  
Мотор-редуктори  
Оливи, мастила та змащувальні матеріали  
Маслозміне обладнання  
Роликові ланцюги  
Стопорні кільця та хвильові пружини  
Рукава високого тиску та фітинги  
Промислові рукава  
Конвеєрні стрічки  
Модульні стрічки  
Конвеєрні компоненти  
Елеваторні ковші, стрічки, болти  
Віброопори, промислові пневморесори  
Монтажно-демонтажне обладнання  
Контрольно-вимірювальні прилади  
Послуги з технічного сервісу



## Галузі застосування :

харчова промисловість;  
 сільське господарство;  
 косметика та фармацевтика;  
 легка промисловість;  
 логістика;  
 паперова промисловість;  
 текстильна галузь  
 Деревообробна промисловість;  
 Виробництво будівельних матеріалів;

## ПВХ стрічки:

- загального призначення з підвищеною стійкістю до порізів та стиранню
- загального призначення з закритим кордом. Застосовуються в агропромисловому комплексі, виробництві будівельних матеріалів, дерево- й металообробці.
- з дуже високим коефіцієнтом тертя робочої поверхні. Призначені для похилого транспортування продукції.
- загального призначення, для тяжких умов експлуатації. Мають підвищену стійкість до порізів та стиранню. Призначені для транспортування важких вантажів.
- з робочою поверхнею, що не прилипає. Призначені для транспортування тістових заготовок, випікання до і після печі, а також для тісторозкатних машин.

## Стрічки із 100% поліуретану:

- мають підвищену стійкість до жирів рослинного і тваринного походження. Призначені для транспортування харчових продуктів, кондитерських виробів, шоколаду. Використовуються для тяжких умов експлуатації у виробництві будівельних матеріалів, деревообробці та ін.
- з закритим кордом, має підвищену стійкість до жирів рослинного і тваринного походження. Призначені для умов підвищеної вологості. Використовуються для транспортування харчових продуктів. Легкі в очищенні.





# Модульні стрічки

## ПРОДУКТИ ДЛЯ ПРОМИСЛОВОСТІ

- Підшипники зарубіжних виробників
- Підшипники виробників України
- Обгонні муфти
- Лінійні направляючі
- Компресорне обладнання
- Приводні ремені
- Технічні пластини
- Комплектуючі для промислових трансмісій
- Фільтри та фільтроелементи
- Вентиляційні фільтри та фільтроелементи
- Ущільнення пластинчастих теплообмінників
- Ущільнення та віброізоляція
- Мотор-редуктори
- Оливи, мастила та змащувальні матеріали
- Маслозміне обладнання
- Роликові ланцюги
- Стопорні кільця та хвильові пружини
- Рукава високого тиску та фітинги
- Промислові рукава
- Конвеєрні стрічки
- Модульні стрічки
- Конвеєрні компоненти
- Елеваторні ковші, стрічки, болти
- Віброопори, промислові пневморесори
- Монтажно-демонтажне обладнання
- Контрольно-вимірювальні прилади
- Послуги з технічного сервісу

**intralox**<sup>®</sup>

Intralox (США) >>

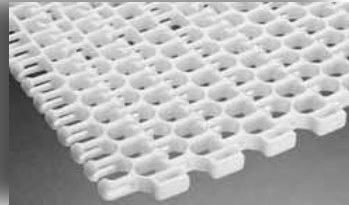

**Movex**

Movex (Італія) >>

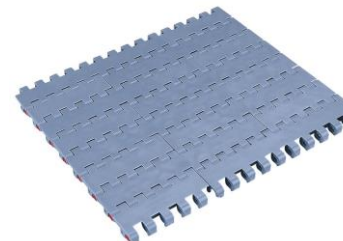
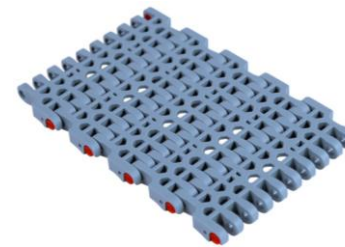
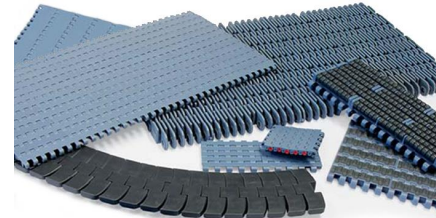

**EUROBELT**

EUROBELT (Іспанія)

>>







# Модульні стрічки Intralox

## ПРОДУКТИ ДЛЯ ПРОМИСЛОВОСТІ

[Підшипники зарубіжних виробників](#)  
[Підшипники виробників України](#)  
[Обгонні муфти](#)  
[Лінійні направляючі](#)  
[Компресорне обладнання](#)  
[Приводні ремені](#)  
[Технічні пласитини](#)  
[Комплектуючі для промислових трансмісій](#)  
[Фільтри та фільтроелементи](#)  
[Вентиляційні фільтри та фільтроелементи](#)  
[Ущільнення пластинчастих теплообмінників](#)  
[Ущільнення та віброізоляція](#)  
[Мотор-редуктори](#)  
[Оливи, мастила та змащувальні матеріали](#)  
[Маслозміне обладнання](#)  
[Роликові ланцюги](#)  
[Стопорні кільця та хвильові пружини](#)  
[Рукава високого тиску та фітинги](#)  
[Промислові рукава](#)  
[Конвеєрні стрічки](#)  
[Модульні стрічки](#)  
[Конвеєрні компоненти](#)  
[Елеваторні ковші, стрічки, болти](#)  
[Віброопори, промислові пневморесори](#)  
[Монтажно-демонтажне обладнання](#)  
[Контрольно-вимірювальні прилади](#)  
[Послуги з технічного сервісу](#)



**Intralox (США)**

**INTRALOX** – американська компанія, що спеціалізується на виробництві модульних стрічок. Модульні стрічки INTRALOX – це гнучкість модульної конструкції і зносостійкість промислового пластика.

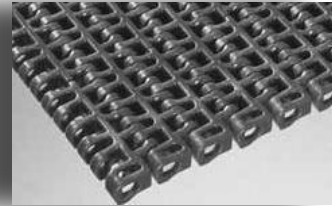
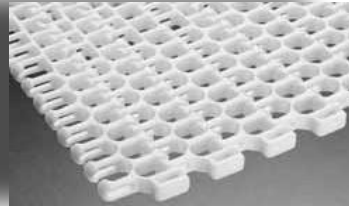

### Використання стрічок **INTRALOX** дозволяє:

- Скоротити час обслуговування на 75%: ремонт і заміна відбуваються просто і швидко.
- Збільшити термін служби стрічки: конструкція стрічок дозволяє працювати при малому натягненні, внаслідок чого зменшується зношування.

Широкий вибір стрічок різних конфігурацій, типів і розмірів, виконаних з різних матеріалів: поліпропілен, поліетилен, ацетал та ін.

**Застосування:** на переробці м'яса і птиці, розфасовці морепродуктів і чіпсів, розливі всіляких напоїв, виробництві алюмінієвої банки, в молочному виробництві і так далі





# Модульні стрічки Movex

## ПРОДУКТИ ДЛЯ ПРОМИСЛОВОСТІ

Підшипники зарубіжних виробників  
 Підшипники виробників України  
 Обгонні муфти  
 Лінійні направляючі  
 Компресорне обладнання  
 Приводні ремені  
 Технічні пласитини  
 Комплектуючі для промислових трансмісій  
 Фільтри та фільтроелементи  
 Вентиляційні фільтри та фільтроелементи  
 Ущільнення пластинчастих теплообмінників  
 Ущільнення та віброізоляція  
 Мотор-редуктори  
 Оливи, мастила та змащувальні матеріали  
 Маслозміне обладнання  
 Роликові ланцюги  
 Стопорні кільця та хвильові пружини  
 Рукава високого тиску та фітинги  
 Промислові рукава  
 Конвеєрні стрічки  
 Модульні стрічки  
 Конвеєрні компоненти  
 Елеваторні ковші, стрічки, болти  
 Віброопори, промислові пневморесори  
 Монтажно-демонтажне обладнання  
 Контрольно-вимірювальні прилади  
 Послуги з технічного сервісу

## Movex

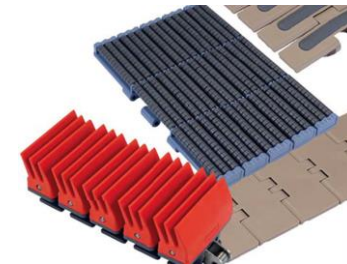
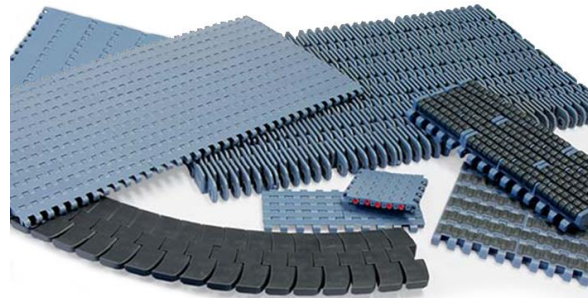

Перевагою даного виробника є широкий вибір матеріалів стрічок та ланцюгів, що дозволяє максимально продовжити строк роботи стрічок в будь-яких умовах експлуатації.

А також широка лінійка інших контейнерних комплектуючих, з яких повністю можна зібрати конвеєр, а саме:

- Металеві та пластикові модульні ланцюги;
- Гриперні ланцюги;
- Модульні стрічки;
- Привідні зірочки;
- Напрявні з високомолекулярного поліетилену;
- Підшипникові вузли;
- Регульовані опори;
- Тримачі, кріплення, ролики, тощо.





# Модульні стрічки EUROBELT

## ПРОДУКТИ ДЛЯ ПРОМИСЛОВОСТІ

Підшипники зарубіжних виробників

Підшипники виробників України

Обгонні муфти

Лінійні направляючі

Компресорне обладнання

Приводні ремені

Технічні пласитини

Комплектуючі для промислових трансмісій

Фільтри та фільтроелементи

Вентиляційні фільтри та фільтроелементи

Ущільнення пластинчастих теплообмінників

Ущільнення та віброізоляція

Мотор-редуктори

Оливи, мастила та змащувальні матеріали

Маслосмінне обладнання

Роликові ланцюги

Стопорні кільця та хвильові пружини

Рукава високого тиску та фітинги

Промислові рукава

Конвеєрні стрічки

Модульні стрічки

Конвеєрні компоненти

Елеваторні ковші, стрічки, болти

Віброопори, промислові пневморесори

Монтажно-демонтажне обладнання

Контрольно-вимірювальні прилади

Послуги з технічного сервісу



**EUROBELT** – іспанський завод-виробник високоякісних модульних стрічок.

Модульні пластикові конвеєрні стрічки EUROBELT доступні в сотнях тисяч конфігурацій, і їх можна знайти скрізь, де обробляються, виготовляються або переміщуються продукти.

Модульна конструкція в поєднанні з легкими матеріалами та експертною інженерією забезпечує EUROBELT. Їх легше встановлювати, ремонтувати, чистити та обслуговувати. Збільште пропускну здатність, мінімізуючи час простою.

Безпосередня робота з нашими експертами ТД ИРБИС гарантує, що ви отримаєте оптимальне рішення, кращу продуктивність і неперевершену підтримку.

## Галузями промисловості EUROBELT є :

- Розлив напоїв
- Транспортування в кондитерській промисловості
- Транспортування у консервній промисловості
- Автомобільна промисловість (транспортування акумуляторів, шин всіх галузей)
- Транспортування людей з протиковзкою поверхнею для конвеєрів, довжина яких може перевищувати 100 метрів.
- Кондитерська промисловість
- Молочна промисловість
- Транспортування морепродуктів
- М'ясна промисловість
- Транспортування м'яса птиці
- Овочева промисловість
- Упаковачна промисловість



**EUROBELT** є професійною компанією, яка може надати рішення для пластикових конвеєрних стрічок і відповідні послуги з доданою вартістю на додаток до чудового продукту, який постачається дуже швидко.







# Конвеєрні компоненти

## ПРОДУКТИ ДЛЯ ПРОМИСЛОВОСТІ

Підшипники зарубіжних виробників

Підшипники виробників України

Обгонні муфти

Лінійні направляючі

Компресорне обладнання

Приводні ремені

Технічні пластини

Комплектуючі для промислових трансмісій

Фільтри та фільтроелементи

Вентиляційні фільтри та фільтроелементи

Ущільнення пластинчастих теплообмінників

Ущільнення та віброізоляція

Мотор-редуктори

Оливи, мастила та змащувальні матеріали

Маслозміне обладнання

Роликові ланцюги

Стопорні кільця та хвильові пружини

Рукава високого тиску та фітинги

Промислові рукава

Конвеєрні стрічки

Модульні стрічки

Конвеєрні компоненти

Елеваторні ковші, стрічки, болти

Віброопори, промислові пневморесори

Монтажно-демонтажне обладнання

Контрольно-вимірювальні прилади

Послуги з технічного сервісу



[Fredriksons \(Швеція\) >>](#)



[Wefapress \(Німеччина\) >>](#)



[Interroll \(Швейцарія\) >>](#)



RULMECA®

[Rulmeca \(Німеччина\) >>](#)



Minet Lacing Technology

[MLT SA \(Франція\) >>](#)



[ASPERON \(Польща\) >>](#)



[Dodge \(США\) >>](#)



[Scandiroll \(Данія\) >>](#)

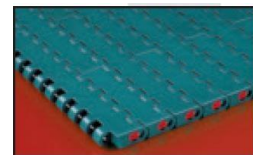

**Movex**

[Movex \(Італія\) >>](#)



[JDJ \(Польща\) >>](#)







# Конвеєрні компоненти

## ПРОДУКТИ ДЛЯ ПРОМИСЛОВОСТІ

- [Підшипники зарубіжних виробників](#)
- [Підшипники виробників України](#)
- [Обгонні муфти](#)
- [Лінійні направляючі](#)
- [Компресорне обладнання](#)
- [Приводні ремені](#)
- [Технічні пласитини](#)
- [Комплектуючі для промислових трансмісій](#)
- [Фільтри та фільтроелементи](#)
- [Вентиляційні фільтри та фільтроелементи](#)
- [Ущільнення пластинчастих теплообмінників](#)
- [Ущільнення та віброізоляція](#)
- [Мотор-редуктори](#)
- [Оливи, мастила та змащувальні матеріали](#)
- [Маслозміне обладнання](#)
- [Роликові ланцюги](#)
- [Стопорні кільця та хвильові пружини](#)
- [Рукава високого тиску та фітинги](#)
- [Промислові рукава](#)
- [Конвеєрні стрічки](#)
- [Модульні стрічки](#)
- [Конвеєрні компоненти](#)
- [Елеваторні ковші, стрічки, болти](#)
- [Віброопори, промислові пневморесори](#)
- [Монтажно-демонтажне обладнання](#)
- [Контрольно-вимірювальні прилади](#)
- [Послуги з технічного сервісу](#)



**Fredriksons (Швеція)**



**Fredriksons AB (Швеція)** – компанія, відома своїми конвеєрними компонентами, в основному пластиковими ланцюгами, які знайшли широке застосування в пакувальному обладнанні Tetra Pak (Тетра Пак) та виготовляються спеціально для компанії Optimove.



## Види ланцюгів :

- *пластиковий ланцюг KLDH50*
- *пластиковий ланцюг F54*
- *пластиковий ланцюг RT114*
- *пластиковий ланцюг RTF114*
- *пластиковий ланцюг FT70*
- *пластиковий ланцюг FTF7*
- *металевий ланцюг KLZ65*





# Конвеєрні компоненти INTERROLL

## ПРОДУКТИ ДЛЯ ПРОМИСЛОВОСТІ

Підшипники зарубіжних виробників  
Підшипники виробників України  
Обгонні муфти  
Лінійні направляючі  
Компресорне обладнання  
Приводні ремені  
Технічні пластини  
Комплектуючі для промислових трансмісій  
Фільтри та фільтроелементи  
Вентиляційні фільтри та фільтроелементи  
Ущільнення пластинчастих теплообмінників  
Ущільнення та віброізоляція  
Мотор-редуктори  
Оливи, мастила та змащувальні матеріали  
Маслозміне обладнання  
Роликові ланцюги  
Стопорні кільця та хвильові пружини  
Рукава високого тиску та фітинги  
Промислові рукава  
Конвеєрні стрічки  
Модульні стрічки  
Конвеєрні компоненти  
Елеваторні ковші, стрічки, болти  
Віброопори, промислові пневморесори  
Монтажно-демонтажне обладнання  
Контрольно-вимірювальні прилади  
Послуги з технічного сервісу



Interroll (Швейцарія)

Компанія Interroll (Швейцарія) була створена в 1959 році. Сьогодні, Interroll має понад 23 000 клієнтів на всіх континентах. Компанія задовольняє потреби виробників оригінального устаткування для конвеєрних компонентів.

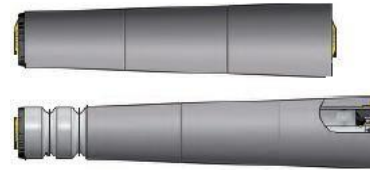
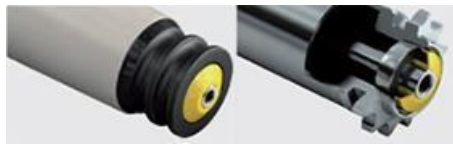

Ролики мають ряд конструктивних особливостей та можуть виготовлятися на вимогу клієнта. По конструкції можуть відрізнятися матеріалом туб:

- Сталева
- Алюмінієва
- ПВХ

**Ролики можуть бути:**

- приводні
- поворотні
- З різною фрикційною поверхнею для транспортерів і рольгангів

**Сфери застосування роликів Interroll :**

- Харчова промисловість
- Виробництво напоїв
- Аеропорти
- Логістика





# Конвеєрні ролики ASPERON

## ПРОДУКТИ ДЛЯ ПРОМИСЛОВОСТІ

Підшипники зарубіжних виробників  
Підшипники виробників України  
Обгонні муфти  
Лінійні направляючі  
Компресорне обладнання  
Приводні ремені  
Технічні пласитини  
Комплектуючі для промислових трансмісій  
Фільтри та фільтроелементи  
Вентиляційні фільтри та фільтроелементи  
Ущільнення пластинчастих теплообмінників  
Ущільнення та віброізоляція  
Мотор-редуктори  
Оливи, мастила та змащувальні матеріали  
Маслозміне обладнання  
Роликові ланцюги  
Стопорні кільця та хвильові пружини  
Рукава високого тиску та фітинги  
Промислові рукава  
Конвеєрні стрічки  
Модульні стрічки  
Конвеєрні компоненти  
Елеваторні ковші, стрічки, болти  
Віброопори, промислові пневморесори  
Монтажно-демонтажне обладнання  
Контрольно-вимірювальні прилади  
Послуги з технічного сервісу

# ASPERON

ASPERON (Польща)

Продукція виробляється за європейськими стандартами з високоякісних матеріалів на спеціалізованому обладнанні з контролем якості на кожному етапі виробництва.

Доступні діаметри роликів від 20мм до 108мм.



Компанія **ASPERON** — польський виробник роликів для конвеєрів, транспортерних пристроїв та систем зберігання.



Широкий вибір матеріалів дозволяє використовувати продукцію ASPERON у будь-яких умовах експлуатації:

- Чорна сталь;
- Оцинкована сталь;
- Нержавіюча сталь;
- Алюміній;
- ПВХ/ПУ покриття роликів.





# Конвеєрні барабани

## ПРОДУКТИ ДЛЯ ПРОМИСЛОВОСТІ

[Підшипники зарубіжних виробників](#)  
[Підшипники виробників України](#)  
[Обгонні муфти](#)  
[Лінійні направляючі](#)  
[Компресорне обладнання](#)  
[Приводні ремені](#)  
[Технічні пластини](#)  
[Комплектуючі для промислових трансмісій](#)  
[Фільтри та фільтроелементи](#)  
[Вентиляційні фільтри та фільтроелементи](#)  
[Ущільнення пластинчастих теплообмінників](#)  
[Ущільнення та віброізоляція](#)  
[Мотор-редуктори](#)  
[Оливи, мастила та змащувальні матеріали](#)  
[Маслозміне обладнання](#)  
[Роликові ланцюги](#)  
[Стопорні кільця та хвильові пружини](#)  
[Рукава високого тиску та фітинги](#)  
[Промислові рукава](#)  
[Конвеєрні стрічки](#)  
[Модульні стрічки](#)  
[Конвеєрні компоненти](#)  
[Елеваторні ковші, стрічки, болти](#)  
[Віброопори, промислові пневморесори](#)  
[Монтажно-демонтажне обладнання](#)  
[Контрольно-вимірювальні прилади](#)  
[Послуги з технічного сервісу](#)

Компанія ТОВ «ТД ИРБИС», співпрацюючи с компаніями **Rulmeca (Німеччина)**, **DODGE (США)** та **Scandiroll (Данія)**, має можливість постачання клієнтам таку продукцію як конвеєрні барабани. На сьогоднішній день найзатребуванішими конструкціями барабанів є **Heavy Duty** і **Mine Duty**, які забезпечують високі робочі характеристики і широкий діапазон типороз

## Конструкція Mine Duty

Конструкція барабанів, призначена для дуже важких умов застосування, які передбачають в тому числі регулярні пуски конвеєра в повністю завантаженому стані. Обід і обичайки мають ще більшу товщину в порівнянні барабанами конструкції Heavy Duty. Призначені для використання з гумовотканинними конвеєрними стрічками розривним зусиллям до 2200 Н / мм, з валами до 300 мм.



## Виробничі процеси та галузі застосування:

- перевалка зернових продуктів;
- насінневі заводи;
- виробництво цукру;
- видобуток корисних копалин;
- виробництво цементу;
- електростанції, що працюють на вугіллі;
- виробництво паперу;
- деревообробка



## Конструкція Heavy Duty

Основна конструкція барабанів, призначена для важких умов застосування. Збільшена товщина обода і обичайок перевищує стандарт СЕМА (Асоціація виробників конвеєрного обладнання). Призначені для використання з гумовотканинними конвеєрними стрічками розривним зусиллям до 1600 Н / мм, з валами до 300 мм



# Футеровка для швидкого монтажу барабанів

## ПРОДУКТИ ДЛЯ ПРОМИСЛОВОСТІ

[Підшипники зарубіжних виробників](#)  
[Підшипники виробників України](#)  
[Обгонні муфти](#)  
[Лінійні направляючі](#)  
[Компресорне обладнання](#)  
[Приводні ремені](#)  
[Технічні пласитини](#)  
[Комплектуючі для промислових трансмісій](#)  
[Фільтри та фільтроелементи](#)  
[Вентиляційні фільтри та фільтроелементи](#)  
[Ущільнення пластинчастих теплообмінників](#)  
[Ущільнення та віброізоляція](#)  
[Мотор-редуктори](#)  
[Оливи, мастила та змащувальні матеріали](#)  
[Маслозміне обладнання](#)  
[Роликові ланцюги](#)  
[Стопорні кільця та хвильові пружини](#)  
[Рукава високого тиску та фітинги](#)  
[Промислові рукава](#)  
[Конвеєрні стрічки](#)  
[Модульні стрічки](#)  
[Конвеєрні компоненти](#)  
[Елеваторні ковші, стрічки, болти](#)  
[Віброопори, промислові пневморесори](#)  
[Монтажно-демонтажне обладнання](#)  
[Контрольно-вимірювальні прилади](#)  
[Послуги з технічного сервісу](#)

Надає рішення з низькими експлуатаційними витратами для всіх нефутерованих конвеєрних барабанів. Дозволяє зробити футерування барабана і заміну футеровки самим користувачем. Призначені для швидкої і простої установки футеровочні пластини можна замінювати в польових умовах не знімаючи барабан з конвеєра, мінімізуючи час простою і підвищуючи надійність конвеєра. Є основним застосовуваним варіантом для приводних барабанів норій і закритих стрічкових конвеєрів.



➤ **Швидкозміне футерування конвеєрних барабанів**





# Конвеєрні компоненти Wefapress

## ПРОДУКТИ ДЛЯ ПРОМИСЛОВОСТІ

Підшипники зарубіжних виробників  
 Підшипники виробників України  
 Обгонні муфти  
 Лінійні направляючі  
 Компресорне обладнання  
 Приводні ремені  
 Технічні пласитини  
 Комплектуючі для промислових трансмісій  
 Фільтри та фільтроелементи  
 Вентиляційні фільтри та фільтроелементи  
 Ущільнення пластинчастих теплообмінників  
 Ущільнення та віброізоляція  
 Мотор-редуктори  
 Оливи, мастила та змащувальні матеріали  
 Маслосмічне обладнання  
 Роликові ланцюги  
 Стопорні кільця та хвильові пружини  
 Рукава високого тиску та фітинги  
 Промислові рукава  
 Конвеєрні стрічки  
 Модульні стрічки  
 Конвеєрні компоненти  
 Елеваторні ковші, стрічки, болти  
 Віброопори, промислові пневморесори  
 Монтажно-демонтажне обладнання  
 Контрольно-вимірювальні прилади  
 Послуги з технічного сервісу



## Wefapress (Німеччина)

Матеріали і продукти, що виробляються та поставляються компанією Wefapress (Німеччина), мають підвищену зносостійкість, високу ударну в'язкість, а також відмінну хімічну та корозійну стійкість

## Wefapress пропонує:

- Конвеєрні спрямлюючі профілі
- Натяжители для ланцюгів
- Пластикові смуги для транспортерів
- Пластикові шнеки

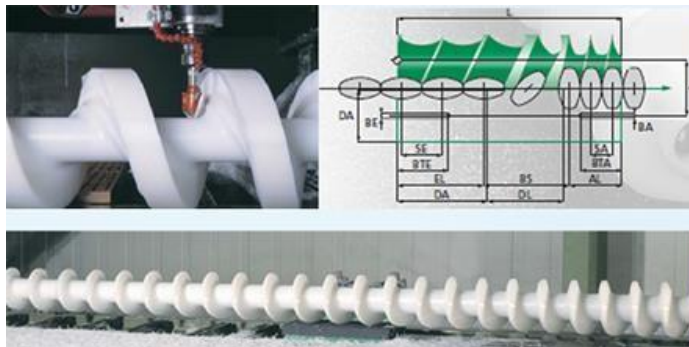

Компанія **Wefapress (Германия)** – провідний виробник виробів з високомолекулярного поліентилену. У виробництві продукції, яке було розпочато у 1895 році в Німеччині, використовуються новітні технології та інструменти для забезпечення найкращих інженерних рішень у стислі терміни. Висока якість поверхні виробів досягається унікальними технологіями полірування

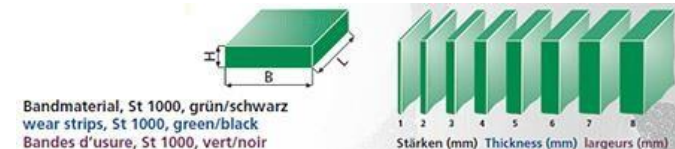
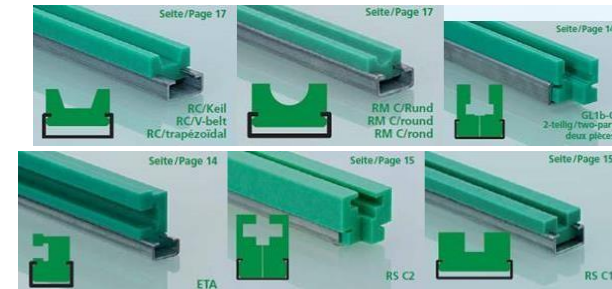

## Галузь застосування :

- Ланцюги
- Клинові ремені
- Круглі ремені





# Конвеєрні компоненти JDJ

## ПРОДУКТИ ДЛЯ ПРОМИСЛОВОСТІ

Підшипники зарубіжних виробників

Підшипники виробників України

Обгонні муфти

Лінійні направляючі

Компресорне обладнання

Привідні ремені

Технічні пластини

Комплектуючі для промислових трансмісій

Фільтри та фільтроелементи

Вентиляційні фільтри та фільтроелементи

Ущільнення пластинчастих теплообмінників

Ущільнення та віброізоляція

Мотор-редуктори

Оливи, мастила та

змасувальні матеріали

Маслозміне обладнання

Роликові ланцюги

Стопорні кільця та хвильові пружини

Рукава високого тиску та фітинги

Промислові рукава

Конвеєрні стрічки

Модульні стрічки

Конвеєрні компоненти

Елеваторні ковші, стрічки, болти

Віброопори, промислові пневморесори

Монтажно-демонтажне обладнання

Контрольно-вимірювальні прилади

Послуги з технічного сервісу



Компанія JDJ Sp. z o.o. Польща, є виробником високоякісної продукції за гарантійним терміном 24 міс та постачає високоякісні товари згідно стандарту DIN 22 112



- Гладкі ролики
- Дисковие ролики
- Амортизуючі ролики
- Дефлекторні ролики
- Прижимні ролики
- Привідні барабани
- Барабани зворотнього ходу
- Оснащення стрічкових конвеєрів (ланцюги, муфти, гальма та ін.)

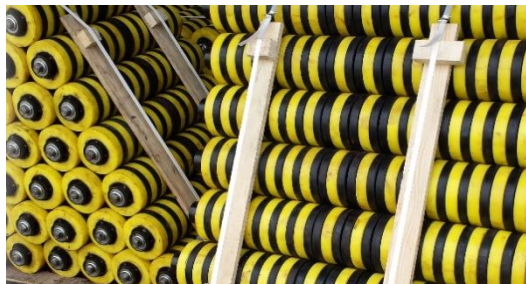

Застосування: рудники з відкритим і підземним способом видобутку, підприємства по експлуатації та переробці сипучих матеріалів, мінеральної сировини; морські порти; складські та сортувальні підприємства; підприємства, що виробляють оригінальне обладнання (ОЕМ), транспортування різних матеріалів: вугілля (кам'яне, буре), цемент, пісок, камінь, щебінь, фосфати тощо



# Конвеєрні компоненти Movex

ексклюзивна дистрибуція

## ПРОДУКТИ ДЛЯ ПРОМИСЛОВОСТІ

Підшипники зарубіжних виробників

Підшипники виробників України

Обгонні муфти

Лінійні направляючі

Компресорне обладнання

Приводні ремені

Технічні пласитини

Комплектуючі для промислових трансмісій

Фільтри та фільтроелементи

Вентиляційні фільтри та фільтроелементи

Ущільнення пластинчастих теплообмінників

Ущільнення та віброізоляція

Мотор-редуктори

Оливи, мастила та змащувальні матеріали

Маслозміне обладнання

Роликові ланцюги

Стопорні кільця та хвильові пружини

Рукава високого тиску та фітинги

Промислові рукава

Конвеєрні стрічки

Модульні стрічки

Конвеєрні компоненти

Елеваторні ковші, стрічки, болти

Віброопори, промислові пневморесори

Монтажно-демонтажне обладнання

Контрольно-вимірювальні прилади

Послуги з технічного сервісу

# Movex

Movex (Італія)

**Movex** є динамічним і гнучким підприємством, що виробляє продукцію вищої якості, поєднуючи технічні характеристики і дизайн, інноваційні рішення і бездоганний сервіс. **Movex** – лідер з виробництва пластинчастих ланцюгів, модульних стрічок, поворотних направляючих, зірочок, шківів і підшипникових вузлів.

Лінійка продукції може ефективно і безпечно задовольнити всі сфери її вживання для будь-яких промислових систем.

**Movex** також проєктує та виробляє індивідуальні компоненти і ланцюги, які можуть знайти своє вживання в найрізноманітніших сегментах ринку: від продуктів харчування до автомобільної промисловості, від упаковки до автоматизації процесу.

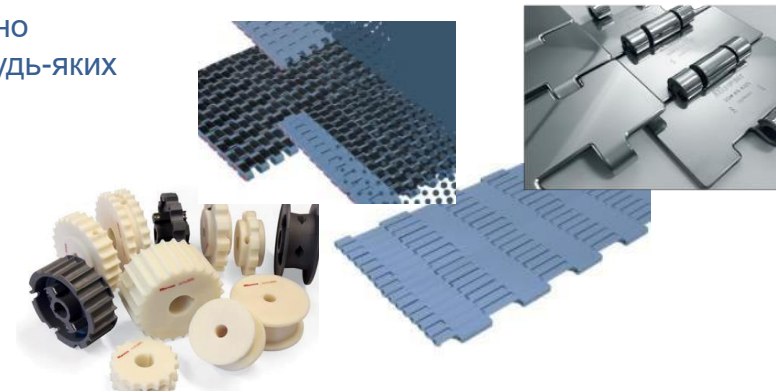

Завдяки співпраці з висококваліфікованою технічною командою світового рівня, компанія реалізує свою продукцію у всьому світі і позиціонує себе як престижного, гнучкого і професійного постачальника.







# Конвеєрні компоненти MLT

## ПРОДУКТИ ДЛЯ ПРОМИСЛОВОСТІ

Підшипники зарубіжних виробників

Підшипники виробників України

Обгонні муфти

Лінійні направляючі

Компресорне обладнання

Приводні ремені

Технічні пласитини

Комплектуючі для промислових трансмісій

Фільтри та фільтроелементи

Вентиляційні фільтри та фільтроелементи

Ущільнення пластинчастих теплообмінників

Ущільнення та віброізоляція

Мотор-редуктори

Оливи, мастила та змащувальні матеріали

Маслозміне обладнання

Роликові ланцюги

Стопорні кільця та хвильові пружини

Рукава високого тиску та фітинги

Промислові рукава

Конвеєрні стрічки

Модульні стрічки

Конвеєрні компоненти

Елеваторні ковші, стрічки, болти

Віброопори, промислові пневморесори

Монтажно-демонтажне обладнання

Контрольно-вимірювальні прилади

Послуги з технічного сервісу

## Minet Lacing Technology MLT SA (Франція)

Компанія MINET SA (Франція) пропонує обширну програму в галузі вулканізації і сполучної техніки для конвеєрних стрічок:

- З'єднувачі транспортерних стрічок і гнучкі стрічкові з'єднувачі
- Гарячевулканізоване покриття металевих частин
- Прес вулканізації (для гумових та пластмасових стрічок)
- Інструменти та комплектуючі для вулканізатора

Ці вироби виготовляються на двох сучасних виробничих підприємствах у Франції, і продаються п'ятьма дочірніми підприємствами під марками MLT, MINET і GORO в 90 країнах світу.

Деякі з'єднувачі є сьогодні лідерами в розвитку і сприяють тому, щоб підвищити продуктивність і ККД сучасних конвеєрних установок.

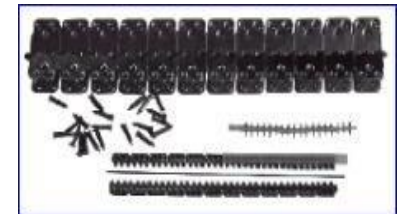
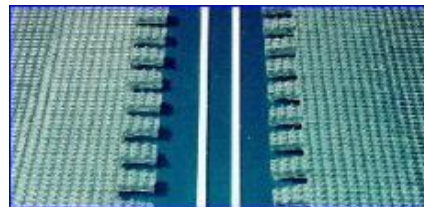





# Конвеєрні компоненти FLEXCO

## ПРОДУКТИ ДЛЯ ПРОМИСЛОВОСТІ

Підшипники зарубіжних виробників  
Підшипники виробників України  
Обгонні муфти  
Лінійні направляючі  
Компресорне обладнання  
Приводні ремені  
Технічні пластини  
Комплектуючі для промислових трансмісій  
Фільтри та фільтроелементи  
Вентиляційні фільтри та фільтроелементи  
Ущільнення пластинчастих теплообмінників  
Ущільнення та віброізоляція  
Мотор-редуктори  
Оливи, мастила та змащувальні матеріали  
Маслозміне обладнання  
Роликові ланцюги  
Стопорні кільця та хвильові пружини  
Рукава високого тиску та фітинги  
Промислові рукава  
Конвеєрні стрічки  
Модульні стрічки  
Конвеєрні компоненти  
Елеваторні ковші, стрічки, болти  
Віброопори, промислові пневморесори  
Монтажно-демонтажне обладнання  
Контрольно-вимірювальні прилади  
Послуги з технічного сервісу



**FLEXCO (США)**

В широкому асортименті механічних з'єднань представлені замки для всіх галузей виробництва, починаючи з харчової, закінчуючи кар'єрами видобувної промисловості.

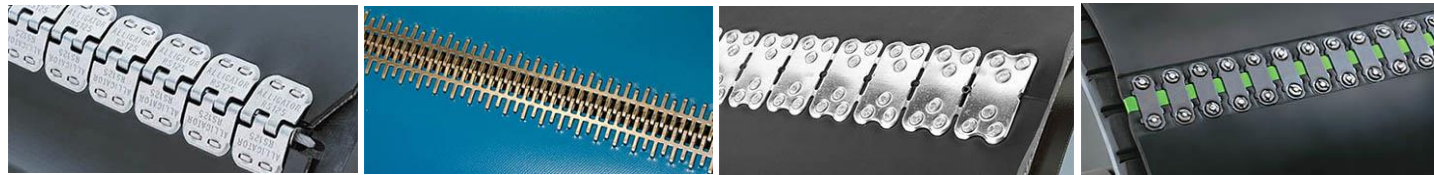

Кожна лінійка замків представлена в декількох матеріалах, це може бути нержавіюча або оцинкована сталі, спеціальні антимагнітні та без іскрові сплави, різноманітні пластики, тощо.



А обладнання Flexco вважається одним з найякісніших у світі.

Тож кампанія Flexco вже понад 100 років задовольняє потреби найвибагливіших користувачів у галузі з'єднання транспортерних стрічок.





# Елеваторні стрічки, ковші, болти 4В

ексклюзивна дистрибуція

## ПРОДУКТИ ДЛЯ ПРОМИСЛОВОСТІ

Підшипники зарубіжних виробників  
Підшипники виробників України  
Обгонні муфти  
Лінійні направляючі  
Компресорне обладнання  
Приводні ремені  
Технічні пласитини  
Комплектуючі для промислових трансмісій  
Фільтри та фільтроелементи  
Вентиляційні фільтри та фільтроелементи  
Ущільнення пластинчастих теплообмінників  
Ущільнення та віброізоляція  
Мотор-редуктори  
Оливи, мастила та змащувальні матеріали  
Маслозміне обладнання  
Роликові ланцюги  
Стопорні кільця та хвильові пружини  
Рукава високого тиску та фітинги  
Промислові рукава  
Конвеєрні стрічки  
Модульні стрічки  
Конвеєрні компоненти  
Елеваторні ковші, стрічки, болти  
Віброопори, промислові пневморесори  
Монтажно-демонтажне обладнання  
Контрольно-вимірювальні прилади  
Послуги з технічного сервісу



(Великобританія)

Компанія 4B Braime Elevator Components пропонує рішення для багатьох галузей промисловості, в тому числі для транспортування і обробки зерна, для пивоваріння і перегонки, в харчовій промисловості, при транспортуванні сипучих матеріалів, вугілля, цементу і його похідних, в каменоломнях і шахтах і т.д.

## Елеваторні стрічки 4B

- Широка номенклатура пропонованих стрічок загального і спеціального призначення
- Виконання перфорації стрічок за ескізами замовника
- Будь-яка довжина і ширина стрічок

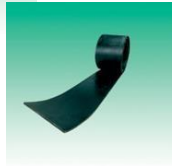

## Болти 4B

- ЄВРОБОЛТ
- Болти REF 70
- Завершенні болти
- Болти EASIFIT
- Арматура



## Ковші 4B

Матеріали: сталь (нержавіюча, вуглецева), поліетилен, нейлон.  
Виконання перфорації за ескізами замовника



# Виброопори, промислові пневморесори

## ПРОДУКТИ ДЛЯ ПРОМИСЛОВОСТІ

Підшипники зарубіжних виробників

Підшипники виробників України

Обгонні муфти

Лінійні направляючі

Компресорне обладнання

Приводні ремені

Технічні пласитини

Комплектуючі для промислових трансмісій

Фільтри та фільтроелементи

Вентиляційні фільтри та фільтроелементи

Ущільнення пластинчастих теплообмінників

Ущільнення та віброізоляція

Мотор-редуктори

Оливи, мастила та змащувальні матеріали

Маслозміне обладнання

Роликові ланцюги

Стопорні кільця та хвильові пружини

Рукава високого тиску та фітинги

Промислові рукава

Конвеєрні стрічки

Модульні стрічки

Конвеєрні компоненти

Елеваторні ковші, стрічки, болти

Виброопори, промислові пневморесори

Монтажно-демонтажне обладнання

Контрольно-вимірювальні прилади

Послуги з технічного сервісу



## Для чого служать віброопори?

Віброопори ізолюють вібрації двигунів (активна і пасивна віброізоляція).

Віброопори зменшують коливання та механічний шум.

### Як працює Віброопора?

Амортизація виникає, коли коливається система позбавляється кінетичної енергії, і ця енергія перетворюється в тепло.

Таким чином, після подолання кордону резонансу, можна утримувати вібраційні коливання в певних межах. Еластомірні матеріали мають кращі амортизаційні властивості, ніж метал. Термін служби віброопор 20 років.

### Який результат від роботи віброоперами?

Досягається віброізоляція до 95%. Прибираються відчутні і низькочастотні коливання шкідливі для людини та обладнання. Нормалізується робота обладнання, машин. Прибираються вібраційні причини руйнування будівлі.

для вимірювальних приладів, чутливих апаратів

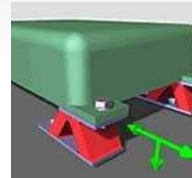

для компресорних, моторних агрегатів

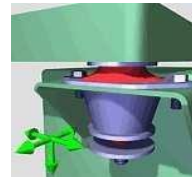

для шумо-, віброізоляції валів

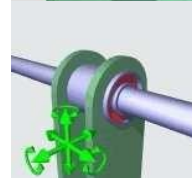

для двигунів, компресорів



для агрегатів середньої ваги, двигунів і компресорів

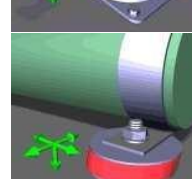

для пресів, поліграфічного та текстильних машин

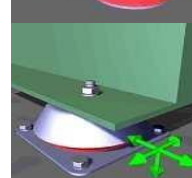

Пневморесори для віброізоляції: Вимір. прилади: Вертикальна власної.. частота 1,5Hz

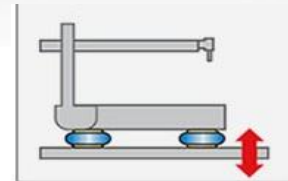

Перевантажувальні транспортери, зі збереженням висоти незалежно від вантажу.

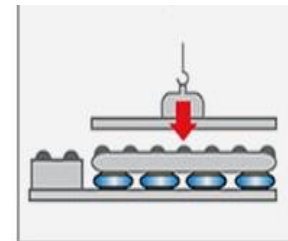

Поршневе обладнання (двигун, компресор, насос і т.д.): При 1,5Hz власної. частота, збудж. частота від 3,3Hz.

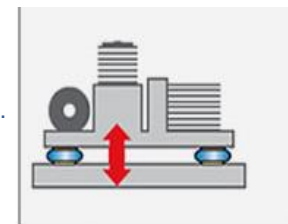

Вібросито, вібротранспортери: Константні частотні характеристики при різних навантаженнях.

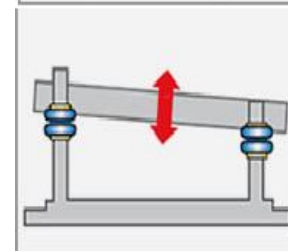





# Монтажно-демонтажне обладнання

## ПРОДУКТИ ДЛЯ ПРОМИСЛОВОСТІ

Підшипники зарубіжних виробників  
Підшипники виробників України  
Обгонні муфти  
Лінійні направляючі  
Компресорне обладнання  
Приводні ремені  
Технічні пластини  
Комплектуючі для промислових трансмісій  
Фільтри та фільтроелементи  
Вентиляційні фільтри та фільтроелементи  
Ущільнення пластинчастих теплообмінників  
Ущільнення та віброізоляція  
Мотор-редуктори  
Оливи, мастила та змащувальні матеріали  
Маслозміне обладнання  
Роликові ланцюги  
Стопорні кільця та хвильові пружини  
Рукава високого тиску та фітинги  
Промислові рукава  
Конвеєрні стрічки  
Модульні стрічки  
Конвеєрні компоненти  
Елеваторні ковші, стрічки, болти  
Віброопори, промислові пневморесори  
Монтажно-демонтажне обладнання  
Контрольно-вимірювальні прилади  
Послуги з технічного сервісу



SKF (Швеція)

- механічні знімачі
- універсальні знімачі
- важкі механічні знімачі

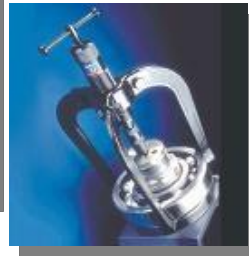

- Індукційні нагрівачі

## TIMKEN®

Timken (США)

## FAG

FAG (Німеччина)



- Важкі гідравлічні знімачі
- Знімачі з гідропідсилювачем
- Зворотні знімачі
- Комплекти внутрішніх знімачів
- Знімачі для демонтажу підшипників
- Монтажні інструменти
- Для підшипників і калібри





# Контрольно-вимірювальні прилади обслуговування

## ПРОДУКТИ ДЛЯ ПРОМИСЛОВОСТІ

Підшипники зарубіжних виробників  
Підшипники виробників України  
Обгонні муфти  
Лінійні направляючі  
Компресорне обладнання  
Приводні ремені  
Технічні пласитини  
Комплектуючі для промислових трансмісій  
Фільтри та фільтроелементи  
Вентиляційні фільтри та фільтроелементи  
Ущільнення пластинчастих теплообмінників  
Ущільнення та віброізоляція  
Мотор-редуктори  
Оливи, мастила та змащувальні матеріали  
Маслозміне обладнання  
Роликові ланцюги  
Стопорні кільця та хвильові пружини  
Рукава високого тиску та фітинги  
Промислові рукава  
Конвеєрні стрічки  
Модульні стрічки  
Конвеєрні компоненти  
Елеваторні ковші, стрічки, болти  
Віброопори, промислові пневморесори  
Монтажно-демонтажне обладнання  
Контрольно-вимірювальні прилади  
Послуги з технічного сервісу



SKF (Швеція)

- Датчик SKF QuickCollect CMDT 391-K-SL
- Ультразвуковий детектор витоків TKSU10
- Інфрачервоний термометр TKTL 30
- Точні лазерні тахометри TMRT1 TKRT10 , TKRT20
- Детектор електричних разрядів TKED 1



## Діагностичні прилади :

- Засоби вібраційного контролю
- Системи лазерної вивірки обладнання
- Станіонарні системи моніторингу SKF IMx-8, IMx-16





# ТОВ «ТД ИРБИС» - сертифікований партнер SKF

## ПРОДУКТИ ДЛЯ ПРОМИСЛОВОСТІ

Підшипники зарубіжних виробників

Підшипники виробників України

Обгонні муфти

Лінійні направляючі

Компресорне обладнання

Приводні ремені

Технічні пласитини

Комплектуючі для промислових трансмісій

Фільтри та фільтроелементи

Вентиляційні фільтри та фільтроелементи

Ущільнення пластинчастих теплообмінників

Ущільнення та віброізоляція

Мотор-редуктори

Оливи, мастила та

змащувальні матеріали

Маслозміне обладнання

Роликові ланцюги

Стопорні кільця та хвильові пружини

Рукава високого тиску та фітинги

Промислові рукава

Конвеєрні стрічки

Модульні стрічки

Конвеєрні компоненти

Елеваторні ковші, стрічки, болти

Віброопори, промислові

пневморесори

Монтажно-демонтажне обладнання

Контрольно-вимірювальні прилади

Послуги з технічного сервісу

## Сервісне обслуговування за програмою сертифікованого технічного обслуговування SKF (CMP)

- Збір даних за допомогою вібровимірювальної, ультразвукової та тепловізійної апаратури
- Аналіз технічного стану обладнання
- Вивірка приводних компонентів за допомогою лазерного центрального обладнання
- Геометричні вимірювання за допомогою лазерного центрального обладнання
- Балансування роторів машин та устаткування у власних опорах
- Діагностика технічного стану машин та систем
- Опис характеру пошкоджень
- Демонстрація можливостей усунення
- Монтаж та запуск в експлуатацію пристроїв, підтримуваних засобами електронної обробки даних для контролю за обладнанням
- Встановлення пристроїв контролю
- Навчання







# Послуги з технічного сервісу

## ПРОДУКТИ ДЛЯ ПРОМИСЛОВОСТІ

Підшипники зарубіжних виробників  
Підшипники виробників України  
Обгонні муфти  
Лінійні направляючі  
Компресорне обладнання  
Приводні ремені  
Технічні пласитини  
Комплектуючі для промислових трансмісій  
Фільтри та фільтроелементи  
Вентиляційні фільтри та фільтроелементи  
Ущільнення пластинчастих теплообмінників  
Ущільнення та віброізоляція  
Мотор-редуктори  
Оливи, мастила та змащувальні матеріали  
Маслозміне обладнання  
Роликові ланцюги  
Стопорні кільця та хвильові пружини  
Рукава високого тиску та фітинги  
Промислові рукава  
Конвеєрні стрічки  
Модульні стрічки  
Конвеєрні компоненти  
Елеваторні ковші, стрічки, болти  
Віброопори, промислові пневморесори  
Монтажно-демонтажне обладнання  
Контрольно-вимірювальні прилади  
Послуги з технічного сервісу



- Вібродіагностика працюючого обладнання на підприємствах
- Оперативна оцінка технічного стану підшипникових вузлів із зазначенням дефекту підшипника з точністю до компонента (внутрішнє, зовнішні кільця, сепаратор, тіла кочення, мастило)
- Оцінка технічного стану зубчастих та ремінних передач, вивірка шківів ремінних передач

- Послуги за оцінкою дисбалансу та виконання двоплощинного динамічного балансування роторного обладнання в власних підшипникових опорах. Розробка методик діагностики та балансування нестандартного обладнання. Прогнозування стану контрольованого вузла на інтервалі до 6 місяців
- Послуги лазерного центрування промислових машин та механізмів, перевірка співвісності валів і валопроводів
- Подовження ресурсу підшипникових вузлів, застосування оптимальних комплектуючих, мастил, інструменту.

**Список проведених робіт ТОВ «ТД ИРБИС»**



## ПРОДУКТИ ДЛЯ ПРОМИСЛОВОСТІ

Підшипники зарубіжних виробників

Підшипники виробників України

Обгонні муфти

Лінійні направляючі

Компресорне обладнання

Приводні ремені

Технічні пласитини

Комплектуючі для промислових трансмісій

Фільтри та фільтроелементи

Вентиляційні фільтри та фільтроелементи

Ущільнення пластинчастих теплообмінників

Ущільнення та віброізоляція

Мотор-редуктори

Оливи, мастила та змащувальні матеріали

Маслозміне обладнання

Роликові ланцюги

Стопорні кільця та хвильові пружини

Рукава високого тиску та фітинги

Промислові рукава

Конвеєрні стрічки

Модульні стрічки

Конвеєрні компоненти

Елеваторні ковші, стрічки, болти

Віброопори, промислові пневморесори

Монтажно-демонтажне обладнання

Контрольно-вимірювальні прилади

Послуги з технічного сервісу

В рамках програми по введенню вхідного контролю товару, технічними спеціалістами створена та продуктивно працює ділянка контролю підшипників.

Ділянка оснащена і продовжує наповнюватися необхідними вимірювальними інструментами і спеціальним приладдям. При прийманні продукції фахівці нашої компанії контролюють такі базові параметри:

- ✓ Радіальний зазори.
- ✓ Осьові зазори в двох, чотирирядний конічних підшипниках.
- ✓ Геометрію: внутрішній діаметр від 50 мм до 800 мм.; зовнішній від 0 до 500 мм.
- ✓ Твердість.

Завдяки роботі ділянки вдалося досягти дисциплінування виробників і підвищення якості підшипників.

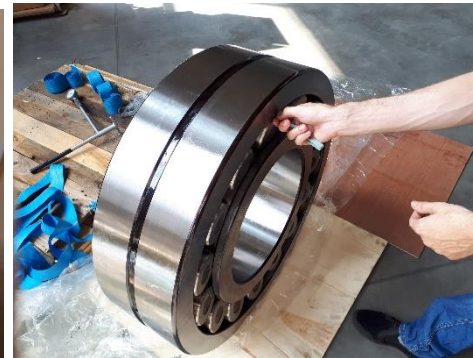



# Послуги з технічного сервісу

Назва підприємства	Виконанні роботи	Галузь промисловості
ДП «НАЕК ВП «Рівненська АЕС»	Впровадження стенду вхідного контролю підшипників «СВК-А»	Енергетика
ВАТ «Укрнафта» Гнединцовській газопереробний завод »	Вимірювання, контроль та оцінка технічного стану вентиляторів градирень	Нафтогазова промисловість
Магістральні нафтопроводи «Дружба»	Діагностика магістрального агрегату МА-4-2	
ПАТ «МЕТАЛУРГІЙНИЙ КОМБІНАТ» АЗОВСТАЛЬ »	Центрування димососа ДН24х2Ф та млинового вентилятора ВМ 160/850.	Металургія
ЗАТ «ММЗ» Істіл (Україна) »	Оцінка технічного стану редуктора приводу ножиць №1 і №2, шестеренні кліті 900, правильних машин №№1-3	
КГГМК «Криворожсталь»	Оцінка вібраційного стану підшипникових опор, зубчастих передач навісних редукторів, спеціального редуктора, опор вертикального конвертора. №1. Вимірювання та оцінка за рівнем і спектрами вібрації технічного стану комбінованого редуктора вертикальної кліті №5 стану 700 блюмінга 2	
ВАТ «Запоріжсталь»	Віброконтроль технічного стану кліті №6 прокатного стану 1680. Тестування валкових підшипників	
ВАТ «Нікопольський феросплавний завод»	Контроль та оцінка технічного стану щічної дробарки СМД-110А	
ВАТ «Маркохім», м Маріуполь.	Оцінка технічного стану нагнітача коксового газу ЕГД 1200-27-2	
ТОВ «Укрсплав»	Віброконтроль дробарок та вентиляторів, балансування роторів, вивірка шківів	
ВАТ «АрселорМіттал Кривий Ріг»	Дефектовка вібровимірювального каналу, настройка каналів вимірювання віброшвидкості та віброприскорення стенду СВК-А	
ВАТ «Полтавський ГЗК»	Віброконтроль технічного стану підшипників та зубчастих передач кульових млинів МШЦ-4500 × 6000, технічний супровід поставки підшипників, центрування кульових млинів	
Підприємство з іноземними інвестиціями у формі приватного акціонерного товариства «Запорізький залізорудний комбінат»	Вібраційний контроль, центрування і балансування вентиляторів головної вентиляційної установки північного, південного і дренажного вентиляційних стовбурів. Лазерне центрування компресорів Polaris®. Ремонт і модернізація центрального обладнання.	
ВАТ «Інгулецький ГЗК»	Віброконтроль технічного стану підшипників та зубчастих передач кульових млинів	
ПАТ «ДТЕК ПАВЛОГРАДВУГІЛЛЯ»	Технічне обслуговування стенду випробування підшипників СВК-А	





# Послуги з технічного сервісу

ВАТ «Східний ГЗК»	Вібраційний контроль та оцінка технічного стану вентиляторів ацетиленового цеху:Ц14-46-3,015, Ц-4-70..	Гірна
ТОВ «Гірничодобувна компанія« Мінерал »	Контроль центрування 4-х машинного силового агрегату крокуючого екскаватора ЕШ-10/70, оцінка технічного стану преобразовательного агрегату	
ВАТ «Пантелеймонівський вогнетривкий завод»	Вібраційний контроль приводів завихрителів Eirich, вивірка шківів, контроль натягу ременів	Будівельні матеріали
ЗАТ «Слобожанська будівельна кераміка»	Вібраційний контроль та оцінка технічного стану млина тонкого помелу LVP 10x10, вентиляторів сушильних камер, преса GME 450 з виробництва цегли	
ЗАТ «Харківський плитковий завод»	Вібраційний контроль та оцінка технічного стану вентилятора.	
ТОВ «Техноніколь»	Віброконтроль електродвигунів і редукторів екструдерів, віброконтроль та балансування повітродувок, вивірка шківів ремінних передач	
ВАТ «Горлівський машинобудівний завод»	Вібраційний контроль та оцінка технічного стану комбайна очисного вузькозахватного 1K101У, комбайна очисного КДК 500	Автомобілебудування
ТОВ «Ханзен Україна»	Лазерна вивірка устаткування	
АТ «ХМЗ» Світло шахтаря »	Діагностика редуктора БПК-160 на заводському стенді СТ-315. Монтаж-демонтаж підшипників	
ВАТ «ХЕЛЗ» «Укрелектромаш»	Вібраційний контроль та діагностика електродвигунів	
ДП завод «Електроважмаш»	Тестування якірних підшипників НО-42330 Л1М, НО-32330 на експериментальному випробувальному стенді, визначення порогових рівнів вібрації. Контроль стану підшипників тягових електродвигунів ЕД118А (Б)	
ПрАТ «Конекрейнс-Україна»	Лазерне центрування і віброконтроль лівого та правого електродвигунів і вхідного валу редуктора механізму підйому крана.	
ПАТ «Дніпропетровський завод прокатних валків»	Вивірка машини відцентрового лиття, віброконтроль підшипникових опор	Автомобільна
ВАТ «Калузький завод автомобільного електрообладнання»	Вібраційний контроль вентиляторів і редукторів	
РУП «МАЗ» м.Мінськ	Вібраційний контроль вузлів: головної пари заднього моста 54421, 54326, підшипників шпинделя токарно- гвинторізного верстата 16 До 20	
ХК «АвтоКрАЗ»	Вібраційний контроль середнього моста, ведучого моста, роздавальної коробки	



# Послуги з технічного сервісу

Харківське комунальне підприємство «МІСЬКЕЛЕКТРОТРАНС»	Оцінка технічного стану колісного блоку вагона ТЗ	Транспорт
ГП «Харківський метрополітен»	Вібраційний контроль та оцінка технічного стану приводної частини ескалятора ЛТ-3, станція «Радянська»	
ГП «Дніпропетровський метрополітен»	Вібраційний контроль та оцінка технічного стану приводної частини ескалятора, станція «Проспект Свободи»	
СП ТОВ «Хемосвіт Луцкхім»	Діагностика електроприводів лінії з виробництва поліпропіленової плівки	Хімічна
ТОВ «Проктер енд Гембл Менюфакчуринг Україна»	Вивірка горизонтальної площини підшипникових опор автоклава. Лазерне центрування плунжерного насоса URACA. Віброконтроль, центрування і балансування вентиляційного обладнання, дробарки Loedige і мішалки MIX DRUM.	
ТОВ «Лінде Газ Україна»	Віброконтроль і центрування насосного і компресорного обладнання. Центрування ротора генератора і вхідного вала редуктора турбіни з урахуванням теплового допуску. Віброконтроля та центрування азотного компресора Cameron.	
ТОВ «РЕГАЛ ПЕТРОЛІУМ КОРПОРЕЙШН ЛІМІТЕД»	Лазерне центрування компресора	Поліграфія
ТОВ «ВІ-АЙ-ПІ СИСТЕМС УКРАЇНА»	Вібраційний контроль фундаменту монтажно-копіювальної ділянки «Бліц - Пак»	
ТОВ «Фактор - Друк»	Вібраційний контроль фундаменту.	
ТОВ «Корвус»	Вимірювання вібрації в приміщенні	Харчова
ТОВ «Європейська транспортна стивідорна компанія»	Лазерне центрування приводу норії, віброконтроль і балансування аспірації димосос котельні	
ПАТ «Запорізький масложиркомбінат»	Центрування генератора і турбіни SST-110, віброконтроль водневого компресора G3T 323 - G, вентиляторів, пресів, жаровень, вальцевих верстатів	
ПАТ «Кременчуцький міськмолокозавод»	Віброконтроль насосів та вентиляторів пальників котлів, аміачних компресорів SAB-233L, повітряних компресорів RLR 40B, Atlas Copco GA18, BK 40E-15 Remeza і Airpol 22/30, віброконтроль і балансування димососів, віброконтроль і вивірка ремінних приводів вентиляторів випарних конденсаторів.	
ТОВ «Мушкетер»	Віброконтроль гвинтового компресора, центрування електродвигуна	
ТОВ «ОПТИМУСАГРО ТРЕЙД»	Вібраційний контроль і центрування прес - грануляторів СРМ 7932-5, технічний супровід поставки підшипників, що встановлюються в ролики прес - грануляторів.	
ТОВ «Пологівський МЕЗ»	Віброконтроль, центрування і балансування димососів ДН-19, і турбовоздухоудок ТВ-200	
ТОВ «Глобінський м'ясокомбінат»	Віброконтроль електродвигуна Куттера Seydelmann K556, віброконтроль і балансування повітродувок NTHZ400	
ТОВ «ОРГАНІК СИСТЕМС»	Віброконтроль циркуляційних насосів і протиральних машин	
ТОВ «Агропроінвест-08»	Віброконтроль електродвигуна та редуктора преса, Декантер, витяжного вентилятора і димосос.	
ФГ «ІНТЕГРОВАНІ АГРОСИСТЕМИ»	Віброконтроль циркуляційних насосів та протиральних машин	



# Послуги з технічного сервісу

ДП «Новоукраїнський комбінат хлібопродуктів»	Балансировка вентиляторів	Сільське господарство
ТОВ «Орільський елеватор»	Балансировка вентиляторів	
ТОВ «Агро Дарина»	Балансировка вентиляторів	
ПАТ «Єврошпон – Смига»	Віброконтроль підшипникових опор механічного та гідравлічного шпинделя	Деревообробна
	строгального верстата, контроль площинності станини і співвісності шпинделів. Вивірка станини верстата в горизонтальній площині, вивірка співвісності приводу верстата.	
ПАТ "Філіп Морріс Україна"	Віброконтроль повітряних компресорів ZR160VSD-8,6, вакуумних насосів Becker VADS 1500 і вентиляторів пальників котлів, контроль вібрації робочих місць сигаретного цеху	Виробництво тютюнових виробів
ПАТ «Джей Ті Інтернешнл Україна»	Віброконтроль, центрування і балансування вентиляторів	







# Працюючи з нами ви отримуєте:

## ПРОДУКТИ ДЛЯ ПРОМИСЛОВОСТІ

Підшипники зарубіжних виробників  
Підшипники виробників України  
Обгонні муфти  
Лінійні направляючі  
Компресорне обладнання  
Приводні ремені  
Технічні пласитини  
Комплектуючі для промислових трансмісій  
Фільтри та фільтроелементи  
Вентиляційні фільтри та фільтроелементи  
Ущільнення пластинчастих теплообмінників  
Ущільнення та віброізоляція  
Мотор-редуктори  
Оливи, мастила та змащувальні матеріали  
Маслозміне обладнання  
Роликові ланцюги  
Стопорні кільця та хвильові пружини  
Рукава високого тиску та фітинги  
Промислові рукава  
Конвеєрні стрічки  
Модульні стрічки  
Конвеєрні компоненти  
Елеваторні ковші, стрічки, болти  
Віброопори, промислові пневморесори  
Монтажно-демонтажне обладнання  
Контрольно-вимірювальні прилади  
Послуги з технічного сервісу





# Скорочення незапланованих простоїв

## ПРОДУКТИ ДЛЯ ПРОМИСЛОВОСТІ

Підшипники зарубіжних виробників

Підшипники виробників України

Обгонні муфти

Лінійні направляючі

Компресорне обладнання

Приводні ремені

Технічні пласитини

Комплектуючі для промислових трансмісій

Фільтри та фільтроелементи

Вентиляційні фільтри та фільтроелементи

Ущільнення пластинчастих теплообмінників

Ущільнення та віброізоляція

Мотор-редуктори

Оливи, мастила та

змащувальні матеріали

Маслозміне обладнання

Роликові ланцюги

Стопорні кільця та хвильові пружини

Рукава високого тиску та фітинги

Промислові рукава

Конвеєрні стрічки

Модульні стрічки

Конвеєрні компоненти

Елеваторні ковші, стрічки, болти

Віброопори, промислові

пневморесори

Монтажно-демонтажне обладнання

Контрольно-вимірювальні прилади

Послуги з технічного сервісу

## Незапланований простій - той, який не планувався.

### Наприклад:

У компанії, що виробляє поташ, з різною періодичністю траплялися незаплановані простої на декількох ущільнюючих котках.

Зупинки обладнання були результатом вібрації вала з наступною відмовою підшипника. Демонтаж і заміна підшипників супроводжувалися суттєвими тимчасовими і виробничими втратами.

Причиною був недостатній посадковий натяг підшипника, який і призводив до надмірної вібрації.

За рекомендацією фахівця компанії ТОВ «ТД ИРБИС» даний виробник почав застосовувати систему SKF SensorMount® для монтажу підшипників.

У перший же рік час безвідмовної роботи було збільшено на 400%, а економія за рахунок виключення незапланованих простоїв склала 381 тис. Євро.





# Підвищення надійності

## ПРОДУКТИ ДЛЯ ПРОМИСЛОВОСТІ

Підшипники зарубіжних виробників

Підшипники виробників України

Обгонні муфти

Лінійні направляючі

Компресорне обладнання

Приводні ремені

Технічні пласитини

Комплектуючі для промислових трансмісій

Фільтри та фільтроелементи

Вентиляційні фільтри та фільтроелементи

Ущільнення пластинчастих теплообмінників

Ущільнення та віброізоляція

Мотор-редуктори

Оливи, мастила та змащувальні матеріали

Маслосмієне обладнання

Роликові ланцюги

Стопорні кільця та хвильові пружини

Рукава високого тиску та фітинги

Промислові рукава

Конвеєрні стрічки

Модульні стрічки

Конвеєрні компоненти

Елеваторні ковші, стрічки, болти

Віброопори, промислові пневморесори

Монтажно-демонтажне обладнання

Контрольно-вимірювальні прилади

Послуги з технічного сервісу

## Підвищення надійності і довговічності машин, механізмів - є однією з головних проблем сучасного машинобудування.

### **Наприклад:**

Відмова в роботі обладнання може бути викликана значними навантаженнями і жорсткими зовнішніми умовами (високими або низькими температурами, вологістю, пилом, брудом), проблемами зі змазкою і недостатньою працездатністю підшипникових опор конвеєра.

Рішення, запропоновані СКФ для конвеєрних систем: підшипники класу Explorer, тороїдальні пш CARB, ущільнення, корпусу, технології для технічного обслуговування (лазерні системи для вивірки, обладнання, гідравлічні інструменти для монтажу і демонтажу, обладнання, що здається в оренду, змащування (автоматичні системи змащування, пластичні мастила) обладнання для діагностики і контролю підвищують надійність обладнання.







# Зниження витрат на тех.обслуговування та ремонт

## ПРОДУКТИ ДЛЯ ПРОМИСЛОВОСТІ

Підшипники зарубіжних  
виробників

Підшипники виробників  
України

Обгонні муфти

Лінійні направляючі

Компресорне обладнання

Приводні ремені

Технічні пласитини

Комплектуючі для промислових  
трансмій

Фільтри та фільтроелементи

Вентиляційні фільтри та

фільтроелементи

Ущільнення пластинчастих

теплообмінників

Ущільнення та віброізоляція

Мотор-редуктори

Оливи, мастила та

змащувальні матеріали

Маслозміне обладнання

Роликові ланцюги

Стопорні кільця та хвильові пружини

Рукава високого тиску та фітинги

Промислові рукава

Конвеєрні стрічки

Модульні стрічки

Конвеєрні компоненти

Елеваторні ковші, стрічки, болти

Віброопори, промислові

пневморесори

Монтажно-демонтажне обладнання

Контрольно-вимірювальні прилади

Послуги з технічного сервісу

## Наприклад:

Результатом удосконалення підшипникових вузлів МБЛЗ (машини безперервного лиття заготовок) стало застосування ущільнених підшипників. При цьому значно скоротилася витрата пластичного мастила, зменшилося потрапляння забруднюючих речовин в систему охолодження і збільшився термін служби секцій. Скоротилася кількість споживаних підшипників, мастила, час ремонту і обслуговування.

Устаткування для кондиціонування повітря працює в складних умовах. Високі температури, пил, їдкі пари і вплив вологи скорочують термін служби двосторонніх вентиляторів. Причинами передчасного виходу підшипників з ладу є вимивання або забруднення мастила і перекис або надмірна вібрація валів. Викликані такими причинами відмови призводять до незапланованих простоїв обладнання, виробничим збитків і дорогого ремонту. Ускладнений доступ до обладнання, що підлягає ремонту, тільки погіршує становище. Застосування оптимізованих підшипників і герметиків дозволяють вентиляторам витримувати складні умови експлуатації.

Системи змащування й прилади для центрування валів та ремінних приводів вносять свій внесок у збільшення терміну служби вентилятора.

Пропоновані дистриб'ютором SKF послуги з вібромониторингу обладнання спрямовані на виявлення пошкоджень на ранній стадії, поки вони не встигли стати причиною аварійної ситуації.

Вентилятори SKF, наприклад, є універсальним взаємозамінним обладнанням, що входять до складу єдиної системи технічного обслуговування, яка дозволяє продовжити термін безвідмовної роботи обладнання, скоротити незаплановані простої, витрати на технічне обслуговування і ремонт, а також підвищити безпеку виробництва і продуктивність.





# Оптимізація процесу заміни компонентів

## ПРОДУКТИ ДЛЯ ПРОМИСЛОВОСТІ

Підшипники зарубіжних  
виробників

Підшипники виробників  
України

Обгонні муфти

Лінійні направляючі

Компресорне обладнання

Приводні ремені

Технічні пласитини

Комплектуючі для промислових  
трансмій

Фільтри та фільтроелементи

Вентиляційні фільтри та  
фільтроелементи

Ущільнення пластинчастих  
теплообмінників

Ущільнення та віброізоляція

Мотор-редуктори

Оливи, мастила та  
змащувальні матеріали

Маслозміне обладнання

Роликові ланцюги

Стопорні кільця та хвильові пружини

Рукава високого тиску та фітинги

Промислові рукава

Конвеєрні стрічки

Модульні стрічки

Конвеєрні компоненти

Елеваторні ковші, стрічки, болти

Віброопори, промислові  
пневморесори

Монтажно-демонтажне обладнання

Контрольно-вимірювальні прилади

Послуги з технічного сервісу

## Наприклад:

Застосування прогресивних рішень, систем вивірки, систем контролю, систем змащування призводить до скорочення часу простою, зниження витрат на ремонт і обслуговування, тобто оптимізує процес заміни компонентів.

Простіше: застосування підшипників CARB без використання монтажно-демонтажного інструменту, вивірки, ефективного змащування не приведе до зниження витрат, отже, заміна компонентів буде неоптимальною.

Вартість утримання, зберігання та поповнення запасів компонентів і витратних матеріалів обмежує ресурси, які замість цього могли б використовувати на розвиток основних напрямків діяльності підприємства.

ТОВ «ТД ИРБИС» пропонує комплексні програми забезпечення компонентами та технічними рішеннями (контракт TFO), які можуть бути адаптовані під стратегію бізнесу і оптимізують заміну компонентів.





# Більш ефективне використання трудових ресурсів

## ПРОДУКТИ ДЛЯ ПРОМИСЛОВОСТІ

Підшипники зарубіжних виробників

Підшипники виробників України

Обгонні муфти

Лінійні направляючі

Компресорне обладнання

Приводні ремені

Технічні пласитини

Комплектуючі для промислових трансмісій

Фільтри та фільтроелементи

Вентиляційні фільтри та фільтроелементи

Ущільнення пластинчастих теплообмінників

Ущільнення та віброізоляція

Мотор-редуктори

Оливи, мастила та змащувальні матеріали

Маслозміне обладнання

Роликові ланцюги

Стопорні кільця та хвильові пружини

Рукава високого тиску та фітинги

Промислові рукава

Конвеєрні стрічки

Модульні стрічки

Конвеєрні компоненти

Елеваторні ковші, стрічки, болти

Віброопори, промислові пневморесори

Монтажно-демонтажне обладнання

Контрольно-вимірювальні прилади

Послуги з технічного сервісу

## Наприклад :

Застосування систем автоматичного змащування дозволяє вивільнити персонал від проведення змащування вузлів. Застосування систем лазерного вивірення скорочує час проведення центрування устаткування.

Застосування методу гідрораспора з використанням гідравлічного інструменту дозволяє зменшити кількість персоналу при проведенні монтажно-демонтажних робіт буквально до 1 слюсаря, виключити з технологічного процесу перевезення краном складальної одиниці, не задіювати при виконанні робіт пресове обладнання.







# Підвищення ефективності інвестицій в промислове обладнання

## ПРОДУКТИ ДЛЯ ПРОМИСЛОВОСТІ

Підшипники зарубіжних виробників

Підшипники виробників України

Обгонні муфти

Лінійні направляючі

Компресорне обладнання

Приводні ремені

Технічні пласитини

Комплектуючі для промислових трансмісій

Фільтри та фільтроелементи

Вентиляційні фільтри та фільтроелементи

Ущільнення пластинчастих теплообмінників

Ущільнення та віброізоляція

Мотор-редуктори

Оливи, мастила та змащувальні матеріали

Маслозміне обладнання

Роликові ланцюги

Стопорні кільця та хвильові пружини

Рукава високого тиску та фітинги

Промислові рукава

Конвеєрні стрічки

Модульні стрічки

Конвеєрні компоненти

Елеваторні ковші, стрічки, болти

Віброопори, промислові пневморесори

Монтажно-демонтажне обладнання

Контрольно-вимірювальні прилади

Послуги з технічного сервісу

Ефективність інвестицій в промислове обладнання підвищується, якщо вони спрямовані не тільки на придбання більш **досконалих і надійних комплектуючих**, але і інвестується застосування **прогресивних рішень, впровадження систем змащування, контролю та вивірки**.

## Наприклад:

Інвестиції необхідні на всіх стадіях життєвого циклу підшипника, а саме Закупівлі, Монтажу та змащування, Вивірки, Повторного змащування, Моніторингу параметрів і Демонтажу. Якщо ви не інвестували в одну із зазначених стадій, то продуктивність обладнання і прибуток не виростуть, тому що простої не будуть знижені, персонал буде використовуватися неефективно, витрати на обслуговування і ремонт залишаться на колишньому рівні.





# Відгуки компаній, які співпрацюють з ТОВ «ТД ІРБІС»

## ПРОДУКТИ ДЛЯ ПРОМИСЛОВОСТІ

Підшипники зарубіжних виробників

Підшипники виробників України

Обгонні муфти

Лінійні направляючі

Компресорне обладнання

Приводні ремені

Технічні пластини

Комплектуючі для промислових трансмісій

Фільтри та фільтроелементи

Вентиляційні фільтри та фільтроелементи

Ущільнення пластинчастих теплообмінників

Ущільнення та віброізоляція

Мотор-редуктори

Оливи, мастила та змащувальні матеріали

Маслозміне обладнання

Роликові ланцюги

Стопорні кільця та хвильові пружини

Рукава високого тиску та фітінги

Промислові рукава

Конвеєрні стрічки

Модульні стрічки

Конвеєрні компоненти

Елеваторні ковші, стрічки, болти

Віброопори, промислові пневморесори

Монтажно-демонтажне обладнання

Контрольно-вимірювальні прилади

Послуги з технічного сервісу

### ООО "ХЭЗ ПТИ"

17.11.2019  
Ис. № 246704/19

Директору відділу по проектам  
ЗАО «ТД ІРБІС»  
г. м. В. М. Мінська  
вулиця Б.О. Глинка  
(057) 7146039  
zabavov@irbis.ua

Наша організація, ООО «Харківський експериментальний завод подвійно-тришарового напівнапрямлення» (подвійношаровий) співпрацює з АО «ТД ІРБІС» з 2010 року. В процесі своєї діяльності даної компанії керувалися надійними партнерами, в спеціальності компанії підтвердили свої професійні знання та старанність в роботі. Все це дозволяє об'єктивно вважати, що компанія, що працює з нашими партнерами, має достатній рівень професіоналізму. Ми завжди

Результатом є:

УКРАЇНА

ПУБЛІЧНЕ  
АКЦІОНЕРНЕ ТОВАРИСТВО  
«ОДЕСЬКИЙ  
ПРИПОРТОВИЙ ЗАВОД»

м.п. № 304, Главова вулиця, г. Одеса, 65000  
Телефон: справочна лінія: 759-60-69  
приватна: 759-60-58  
Факс: 759-60-68  
Текст: 26.000010218980 в фінанс:  
«Олександр Р» АО Банк «Фінанси та  
Кредит» МФО 33823  
БІЛЕТНИЙ №8026839  
E-mail: office@odessa.ua



УКРАЇНА

ПУБЛІЧНЕ  
АКЦІОНЕРНЕ ТОВАРИСТВО  
«ОДЕСЬКИЙ  
ПРИПОРТОВИЙ ЗАВОД»

м.п. № 304, Главова вулиця, г. Одеса, 65000  
Телефон: довідка заводу: 759-60-69  
приватна: 759-60-58  
Факс: 759-60-68  
Текст: 26.000010218980 в фінанс:  
«Олександр Р» АО Банк «Фінанси та  
Кредит» МФО 33823  
БІЛЕТНИЙ №8026839  
E-mail: office@odessa.ua

№ 160311, от 09.01.2015г.,  
на № \_\_\_\_\_ от \_\_\_\_\_

Зам. директора відділу по аналізу  
ООО «ТД ІРБІС»  
Павлуку Р.П.

ПУБЛІЧНЕ  
ЗАВОД «ІРБІС»

За про-  
размірності і  
визносності  
За над-  
повномірності  
продукції в  
сумісності  
Квалі-  
фікації  
співробітників  
професіоналі

С уваженням,  
Головний інженер

MEMBER OF KONEC  
ЗАКРІПЛЕ АКЦІОНЕРНЕ  
«ЗАПОРІЖСЬКИЙ ЗАВОД ТИМЕ»  
ЗАО «ЗАПОРІЖСЬКИЙ ЗАВОД ТИМЕ»

Учасник: 09765 / Запорізька ул. Ім. Шевченка, 10  
тел. факс: 051024-8105, 288 011

№ 10-1000, № 62-750

Уважний Володимир

С уваженням,

Коммерційний директор  
ЗАО «ІРБІС»



ТОВАРИСТВО З ОБМЕЖЕНОЮ  
ВІДПОВІДАЛЬНІСТЮ «УКРСПЛАВ»  
Україна, 49661, м. Ізюм,  
вул. Курганська, 36  
рр. 780101800001  
П/АТ «Міжбанківський інвестиційний банк»  
МФО 30001, код ЄДРПОУ 31460224  
тел.: +38 056 790-75-60  
факс: +38 056 790-75-15  
e-mail: info@ukrsplav.org

2019 г. № 369

На № \_\_\_\_\_

Уважний Тарас Михайлович

Генеральному директору  
ТОВ «Торговельний дім Ірбіс»  
Семерук Т.М.

Якісне сервісне обслуговування, що намагається відшкодувати ліквідацію компанії ІРБІС дозволяє намому підприємству ТОВ «Укрсплав» підтримувати на високому рівні надійність механічної частини обладнання з термобіт акумуляторів, екоротких простих вентиляційного обладнання. Ми високо цінуємо консультації захист функцій з вибору промислових компонентів і їх експлуатації, що дозволяють максимально продовжити ресурс вузлів устаткування. Сподіваємося і наші продукувати піддану співпрацю з компанією ІРБІС.

З повагою,  
Головний інженер



Незнайко В.А.



УКРАЇНА  
ТОВ ІНЖЕНЕРНО-ВИРОБНИЧЕ ПІДПРИЄМСТВО  
«ЕЛІВАТОР»  
ЄДРПОУ 36523833, см. Житомир-4/258, ШШ 365238316123  
39500, Новаківська оба. м. Корчівка, вул. Сверлова, 4  
рр. 2600260636163 в Полтавській філії ПРП ІТБ «ТрансВіст», МФО 331011  
тел. факс: +38 05340 2146-01  
www.elevatorov.net.ua, E-mail: info@elevatorov.net.ua, elmas00@gmail.ru

№ 250 від 22 травня 2017р.

Генеральному директору  
ТОВ «ТД ІРБІС»  
Семерук Т.М.

ООО ТОЛІВАНТ ІРІВАНІС  
ІРІВАНІС  
ІРІВАНІС  
ІРІВАНІС

17.11.2019, № 246704/19

CLARIANT

РЕКОМЕНДУЄМО ВИКОНАТИ

Наша організація ОБ'ЄДНАНОЮ СПІВПРАЦЮЄМІСТЬЮ з ОБ'ЄДНАНОЮ СПІВПРАЦЮЄМІСТЬЮ з АО «ТД ІРБІС» з 2008 року. В процесі своєї діяльності ми завжди вважали, що компанія, яка працює з нашими партнерами, має достатній рівень професіоналізму і старанності в роботі. Все це дозволяє об'єктивно вважати, що компанія, що працює з нашими партнерами, має достатній рівень професіоналізму. Ми завжди

Результатом є:  
Кваліфікація співробітників  
професіоналі  
Кваліфікація продукції  
сумісність  
Кваліфікація обладнання  
професіоналі

DANONE  
Dnipro

ЛТД «УКРСПЛАВ»  
м. Корчівка, вул. Курганська, 36  
рр. 780101800001  
П/АТ «Міжбанківський інвестиційний банк»  
МФО 30001, код ЄДРПОУ 31460224  
тел.: +38 056 790-75-60  
факс: +38 056 790-75-15  
e-mail: info@ukrsplav.org

Директору відділу по проєктам  
ЗАО «ТД Ірбіс»  
Минахіяну Віталію  
Михайловичу

Віталій Михайлович

зачеки двох років поставалих Вами фільтрів TWE і технічну допомогу. Ми очікуємо високоякісної продукції європейських стандартів.

ваше АО «ТД ІРБІС» за чистого розуміння ситуації і надіємося на подальше плідне співробітництво.

Ігор Шейчук

Генеральному директору  
ТОВ «Торговельний дім Ірбіс»  
Семерук Т.М.

ТОВ «ДАНОНЕ ДНІПР» (LIMITED LIABILITY COMPANY "DANONE DNIPIR")  
м.п. № 304, Главова вулиця, г. Одеса, 65000  
Телефон: довідка заводу: 759-60-69  
приватна: 759-60-58  
Факс: 759-60-68  
Текст: 26.000010218980 в фінанс: «Олександр Р» АО Банк «Фінанси та Кредит» МФО 33823 БІЛЕТНИЙ №8026839 E-mail: office@odessa.ua



ПРОДУКТИ ДЛЯ ПРОМИСЛОВОСТІ

Підшипники зарубіжних виробників

Підшипники виробників України

Обгонні муфти

Лінійні направляючі

Компресорне обладнання

Приводні ремені

Технічні пласитини

Комплектуючі для промислових трансмісій

Фільтри та фільтроелементи

Вентиляційні фільтри та фільтроелементи

Ущільнення пластинчастих теплообмінників

Ущільнення та віброізоляція

Мотор-редуктори

Оливи, мастила та змащувальні матеріали

Маслозміне обладнання

Роликові ланцюги

Стопорні кільця та хвильові пружини

Рукава високого тиску та фітинги

Промислові рукава

Конвеєрні стрічки

Модульні стрічки

Конвеєрні компоненти

Елеваторні ковші, стрічки, болти

Віброопори, промислові пневморесори

Монтажно-демонтажне обладнання

Контрольно-вимірювальні прилади

Послуги з технічного сервісу

***При Вашій зацікавленості  
ми готові перейти  
до демонстрації продуктів  
для будь-якого розділу  
промисловості***





# Контакти ТОВ «ТД ИРБИС»

Чекаємо Ваших  
відгуків і пропозицій  
*за адресою:*

[irbis@irbis.ua](mailto:irbis@irbis.ua)



[www.irbis.ua](http://www.irbis.ua)

Багатоканальний : +38 (050) 4-999-555,  
Телефон/факс: +38 (057) 714-09-09.

Україна, 61001, м. Харків, пров. Микитинський, 24.

